

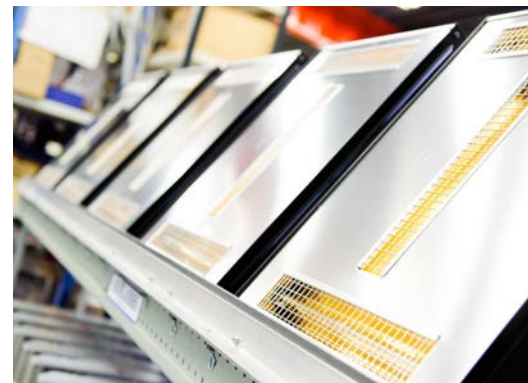

IRT Lacktrocknung





IRT TROCKNUNGSTECHNIK

Sparen Sie Platz, Zeit und Geld

Eine große Auswahl an hochwertigen, benutzerfreundlichen und platzsparenden Trocknern mit kurzwelliger Infrarot- (IR) und ultravioletter Strahlung (UVA).

Über 50 Jahre technisches Know-how, hochwertige Teile, intelligente Software und Tests bei uns, Drittanbietern und Benutzern gewährleisten eine 100%ige Trocknung - jedes Mal.

IRT Mobilgeräte und Schienentrockner liefern dank fortschrittlicher, benutzerfreundlicher Trocknungstechnologie zuverlässig qualitative hochwertige Ergebnisse. Die speziell auf den Einsatz in Werkstätten ausgelegten Systeme sparen Platz und beschleunigen Reparaturarbeiten.

IRT ermöglicht maximale Produktivität in der Karosseriewerkstatt unter Berücksichtigung der Arbeitsschutzvorschriften.

- Sehr gute Wärmeverteilung
- Große Trocknungsfläche
- Kurze Trocknungszeiten

IR-STRAHLER: TROCKEN IN MINUTEN

IRT IR-Trockner sorgen mit goldbeschichteten Reflektoren für eine optimale Wärmeverteilung.

SEITE 4

UVA-LED STRAHLER: HÄRTEN IN SEKUNDEN

Die zusammen mit marktführenden Lackherstellern entwickelten IRT UVA-Strahler bieten schnellstmögliche UV-Lackhärtung.

SEITE 10

ZUSAMMEN UNSCHLAGBAR

Die Kombination aus IR- und UVA-Technik macht unsere IRT COMBI-Serie einzigartig.

SEITE 18

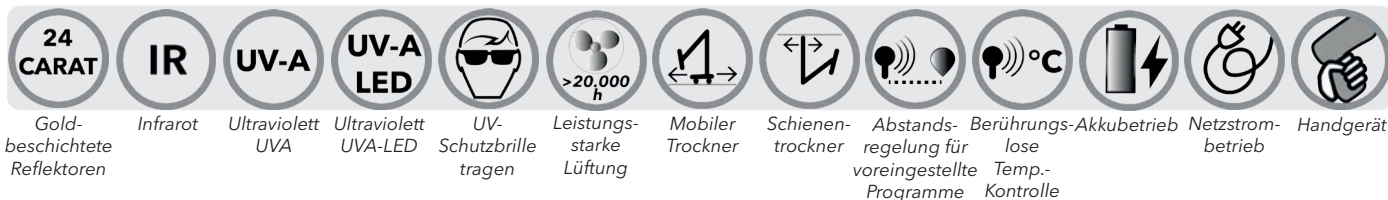



IRT HANDGERÄTE & MOBILE TROCKNER

Effiziente, sichere und schnelle IR-Trocknung

Mobile IRT Strahler zum Trocknen aller Grund- und Lackiermaterialien. Zuverlässige Ergebnisse durch Temperaturkontrolle und Abstandsmessungen.

HOEFFIZIENTE REFLEKTOREN

MODERNE, BENUTZERFREUNDLICHE SOFTWARE

SEITE 6



IRT UVA-HANDGERÄTE & MOBILE STRAHLER

Hochwertige UVA-Härtung für alle Werkstätten

Verschiedene Modelle für IRT UVA-Aushärtung mit hoher Strahlungsintensität.

HOHE INTENSITÄT

ZUVERLÄSSIGE UVA-AUSHÄRTUNG

SEITE 10



IRT SCHIENENSYSTEME

Platzsparend mit verbesserten Arbeitsabläufen

IRT Schienensysteme zur Wand- und Deckenmontage für Vorbereitungsplätze und Lackierkabinen.

KEINE LOSEN KABEL

WARTUNGSFREI

SEITE 21



IRT PORTALTROCKNER

Erhöhter Fahrzeugdurchsatz in der Lackierkabine

Energie-, zeit- und platzsparende Lösung für Vorbereitungsplätze und Lackierkabinen.

IRT Portalrockner steuern den automatisch erkannten Karosserieteil automatisch an und schalten nur die erforderlichen IR-Röhren ein.

TROCKNUNG VON FAHRZEUGEN UND EINZELTEILEN

VOLLAUTOMATISCH UND EINFACH ZU BEDIENEN

SEITE 24



IRT INFRAROTTROCKNUNG

Effiziente Strahler durch Kassettenkühlung

Für eine optimale Wärmeübertragung verfügen alle IRT Infrarot-Trockner (IR) über einzigartige goldbeschichtete Reflektoren.

IRT Reflektoren sorgen für eine optimale Wärmeverteilung und eine große Trocknungsfläche. Kurzwellige IR-Strahlung stellt sofort die volle Leistung zur Verfügung und dringt tief in den Lack ein. Der Lack trocknet von innen und außen, ohne dass Lösungsmittel oder Feuchtigkeit zurückbleiben.

Der Wärmeverlust an die Luft ist minimal und die gesamte Energie wird auf die Oberfläche übertragen. IRT IR-Trockner bestrahlen das Objekt und heizen nicht die Umgebungsluft auf, wodurch die Energieverluste minimiert werden.

- Effiziente Energienutzung für hochwertige Ergebnisse
- Kurze Trocknungszeiten und große Trocknungsfläche
- 15 voreingestellte Trocknungsprogramme
- Alle Programme individuell einstellbar



AUTOMATISCHE ABSTANDS- UND TEMPERATURREGELUNG.

Achten Sie auf diese Symbole für Temperaturmessung (Pyrometer), Laserkreis und digitalen Abstandssensor. Der Laserkreis zeigt, wo die Messung der Temperatur auf der Trocknungsfläche erfolgt, und der Ultraschallsensor misst den Abstand und signalisiert, wenn der Abstand richtig ist.

IRT TROCKNUNGSZEITEN*	
Spachtelmasse	5-6 Min.
Füller, hell/dunkel	7-15 Min.
Lack auf Wasserbasis	4-6 Min.
Basislack	4-8 Min.
Deck-/Klarlack, Kunststofffüller	4-15 Min.
Deck-/Klarlack aus Kunststoff, sanftes Trocknen	5-17 Min.
Abschließender Boost	2-4 Min.

*Die angegebenen Trocknungszeiten (IRT PcAuto) sind unter Laborbedingungen entstandene Richtwerte und können unter Werkstattbedingungen abweichen.

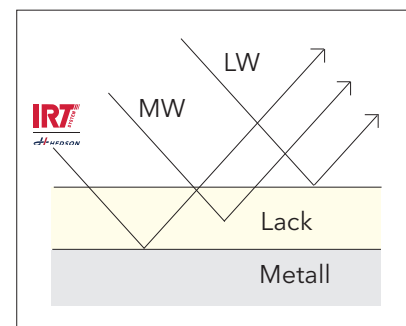

VEREINFACHTES DIAGRAMM

Der Lack trocknet von innen nach außen, ohne dass Lösungsmittel oder Feuchtigkeit zurückbleiben.



IRT 1

Als Handgerät oder auf Stativ (optional) montiert, für kleinere Lackier- und Karosseriarbeiten

- Eine Röhre - Ausgangsleistung 1 kW
- Goldbeschichteter Reflektor
- Empfohlener Abstand von 30 cm zur Oberfläche

ABMESSUNGEN

Handgerät (LxHxT)	418x196x66 mm
Gewicht Handgerät	1,8 kg
Stativ (HxB)	1450x350 mm
Gewicht Stativ	10 kg
Trocknungsfläche*	0,17 m ²

* Trocknungsfläche im Abstand von 30 cm

IRT 1 PREPCURE, HANDGERÄT

Art.-Nr.	Stromstärke	Ausgangsleistung	Sicherung	Spannung	Frequenz
800429	4 A	1 kW	10 A	230 V, 1 PH, EU	50-60 Hz



STATIV FÜR IRT 1

Art.-Nr.	Spannung
800460	230 V, 1 PH, EU Stativ mit Zeitschaltuhr
800598	- Stativ ohne Zeitschaltuhr



IRT 2

Als Handgerät oder auf Stativ (optional) montiert, für kleinere Lackier- und Karosseriarbeiten

- Zwei Röhren - Ausgangsleistung 2 kW
- Goldbeschichtete Reflektoren
- Empfohlener Abstand von 40-60 cm zur Oberfläche

ABMESSUNGEN

Handgerät (LxHxT)	411x206x147 mm
Gewicht Handgerät	2,8 kg
Stativ (HxB)	1450x350 mm
Gewicht Stativ	10 kg
Trocknungsfläche*	0,44 m ²

* Trocknungsfläche im Abstand von 60 cm

IRT 2 PREPCURE, HANDGERÄT

Art.-Nr.	Stromstärke	Ausgangsleistung	Sicherung	Spannung	Frequenz
800433	9 A	2 kW	13 A	230 V, 1 PH, EU	50-60 Hz



STATIV FÜR IRT 2

Art.-Nr.	Spannung
800460	230 V, 1 PH, EU Stativ mit Zeitschaltuhr
800598	- Stativ ohne Zeitschaltuhr



IRT 3

Trockner vertikal verstellbar

- Eine Kassette mit 3 IR-Röhren
- Digitale Zeitschaltuhren - Ablüften/Volltrocknen 30 + 30 Minuten
- Einstellungen bleiben nach Ausschalten gespeichert

ABMESSUNGEN

Stativhöhe	1531 mm
Vertikale Kassettenverstellung (Höhe)	88-1300 mm
Breite	694 mm
Gewicht	23 kg
Trocknungsfläche*	1,0 x 1,1 m

* Trocknungsfläche in einem Abstand von 60 cm auf schwarzem Metall



IRT 3 PREPCURE

Art.-Nr.	Stromstärke	Ausgangsleistung	Sicherung	Spannung	Frequenz
800610	13 A	3 kW	16 A	230 V, 1 PH, EU	50-60 Hz

IRT 4

Trockner vertikal und horizontal verstellbar

- Eine Kassette mit 3 IR-Röhren, max. Höhe 2150 mm
- Digitale Zeitschaltuhren - Ablüften/Volltrocknen 30 + 30 Minuten
- Einstellungen bleiben nach Ausschalten gespeichert

ABMESSUNGEN

Stativhöhe	1574 mm
Vertikale Kassettenverstellung (Höhe)	160-2150 mm
Breite	1188 mm
Gewicht	46 kg
Trocknungsfläche*	1,0 x 1,1 m

* Trocknungsfläche in einem Abstand von 60 cm auf schwarzem Metall



IRT 4 PREPCURE

Art.-Nr.	Stromstärke	Ausgangsleistung	Sicherung	Spannung	Frequenz
800611	13 A	3 kW	16 A	230 V, 1 PH, EU	50-60 Hz



IRT 3-1

Standardtrockner mit Prozesssteuerung

- Eine Kassette mit 3 IR-Röhren
- Computergesteuerter Trocknungsprozess mit 12 voreingestellten und 3 benutzerdefinierten Programmen
- Elektronischer Abstandssensor

ABMESSUNGEN

Stativhöhe	1435 mm
Vertikale Kassettenverstellung (Höhe)	80-2550 mm
Breite	1230 mm
Gewicht	53 kg
Trocknungsfläche*	1,0 x 1,1 m

*Trocknungsfläche in einem Abstand von 60 cm auf schwarzem Metall

IRT 3-1 PCD

Art.-Nr.	Stromstärke	Ausgangsleistung	Sicherung	Spannung	Art.-Nr.
800451	4 A	3 kW	10 A	400 V, 3 PH, 5-polig, EU	50-60 Hz



IRT 3-2

Effiziente Trocknung aller Arten von Lackmaterialien

- Zwei Kassetten - mit je 3 IR-Röhren
- Computergesteuerter Trocknungsprozess mit 12 voreingestellten und 3 benutzerdefinierten Programmen
- Elektronischer Abstandssensor

ABMESSUNGEN

Stativhöhe	1435 mm
Vertikale Kassettenverstellung (Höhe)	80-2550 mm
Breite	1230 mm
Gewicht	62 kg
Trocknungsfläche*	2,0 x 1,1 m

*Trocknungsfläche in einem Abstand von 60 cm auf schwarzem Metall

IRT 3-2 PCD

Art.-Nr.	Stromstärke	Ausgangsleistung	Sicherung	Spannung	Frequenz
800454	9 A	6 kW	16 A	400 V, 3 PH, 5-polig, EU	50-60 Hz





FORTSCHRITTLICHE AUTOMATISCHE ABSTANDS- UND TEMPERATURREGELUNG:

Pyrometer-Temperaturmessung mit Laserkreisanzeige und digitalem Abstandssensor. Für optimale Trocknungsergebnisse wird die Oberflächentemperatur kontinuierlich gemessen und die effektive Leistung in Sekundenbruchteilen geregelt. Ermöglicht auch 3-stufige Trocknungszyklen.

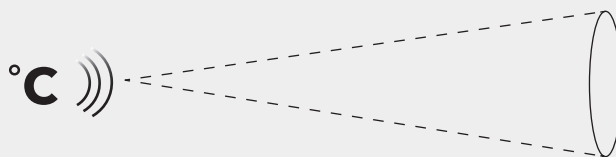

PCAUTO:

60 cm von Trocknungsfläche entfernt platzieren. Ø Laserkreis beträgt 30 cm (Pyrometerverhältnis 1:2). Das Pyrometer ermittelt die Durchschnittstemperatur dieser Fläche.

30



IRT 4-1 & 4-2 PCAUTO

Hochleistungstrockner, einfach zu bedienen mit fortschrittlicher Trocknungstechnik, bis zu 110 °C

- Automatische Temperaturregelung und Abstandsmessung
- 15 Prozessprogramme (3 einstellbare Programme)
- Laserkreis gibt an, wo die Temperaturmessung erfolgt
- Elektronischer Abstandssensor

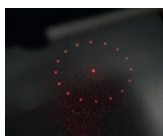

ABMESSUNGEN	IRT 4-1	IRT 4-2
Stativhöhe	1450 mm	1450 mm
Vertikale Kassettenverstellung (Höhe)	80-2500 mm	80-2500 mm
Breite	1230 mm	1230 mm
Gewicht	53 kg	62 kg
Trocknungsfläche*	1,1 x 1,5 m	2,2 x 1,5 m

*Trocknungsfläche in einem Abstand von 60 cm auf schwarzem Metall



IRT 4-1 PCAUTO

Art.-Nr.	Stromstärke	Ausgangsleistung	Sicherung	Spannung	Frequenz
800425	9 A	6 kW	10 A	400 V, 3 PH, 5-polig, EU	50-60 Hz

IRT 4-2 PCAUTO

Art.-Nr.	Stromstärke	Ausgangsleistung	Sicherung	Spannung	Frequenz
800400	16 A	12 kW	16 A	400 V, 3 PH, 5-polig, EU	50-60 Hz

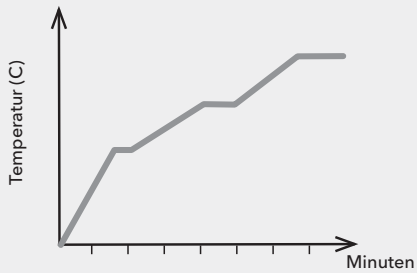

Beispiel für einen 3-stufigen Trocknungszyklus für Verbindungs- und Konstruktionskleber usw.

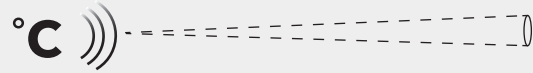

DTP:

40-60 cm von Trocknungsfläche entfernt platzieren.
 Ø Laserkreis beträgt 3-4 cm (Pyrometerverhältnis 1:15).
 Das Pyrometer ermittelt die Durchschnittstemperatur dieser Fläche.



IRT HOCHTEMPERATURTROCKNER

Für Spot Repair und Trocknung von Lackmaterial mit bis zu 200 °C

- Automatische Temperaturregelung und Abstandsmessung
- 15 Prozessprogramme (anpassbar)
- Für Spot Repair, A-B-C-Säulen und dickere Stahlwerkstoffe



IRT 424 DTP 4-1



IRT HOCHTEMPERATURTROCKNER

Art. Nr.	Kassette	Trocknungsoberfläche (LxH)	Anzahl Kassetten	Anzahl Röhren	Leistung
800 501	IRT 424 DTP 4-1	400x300 mm	1	2	4 kW
800 503	IRT 424 DTP 4-2	1000x300 mm	2	4	8 kW
800 505	IRT 425 DTP 4-1	500x300 mm	1	2	4 kW
800 507	IRT 425 DTP 4-2	1200x300 mm	2	4	8 kW

Ihr Händler oder der IRT Vertrieb unterstützt Sie gerne bei der Auswahl des geeigneten IRT DTP-Trockners. Weiter Größen erhältlich.



AUSHÄRTUNG MIT UVA

UVA-Trockner mit hervorragender Aushärtungsleistung

Alle IRT UVA-Modelle erzielen dank hoher Strahlungsintensität ein optimales Aushärtungsergebnis und trocknen selbst dicke Füllerschichten.

Hocheffiziente mobile IRT UVA-Druckröhrengeräte sind mit einer oder zwei 1000-W-UVA-Lampen ausgestattet, die UVA-Material in wenigen Minuten aushärten. Mit IRT UVA Strahlen entsteht bei der Aushärtung kein Ozon. Das Schutzglas filtert UVB- und UVC-Strahlen heraus. Ein Sicherheitsschalter verhindert, dass sich die Lampen einschalten, wenn das Glas zerbrochen ist. Unsere UVA-LED-Modelle sind extrem effizient und härten UVA-Grundierung und -Füller in Sekundenschnelle aus.

- Herausragende Intensität
- Hochwertige und dauerhafte Aushärtung
- Entwickelt mit marktführenden Lackherstellern

HANDGERÄTE, UVA-LED

Akku- und netzstrombetriebene Modelle mit 365 und 395 nm erhältlich. Hochintensive, flexible und präzise Aushärtung mit UVA-LED bestimmter Wellenlängen.

MOBILE MODELLE, UVA-DRUCKKLAMPEN

Mobile, langlebige, wartungsarme, hocheffiziente UVA-Aushärtung mit großer Aushärtungsfläche.

SICHERE UVA-AUSHÄRTUNG

UV-Sicherheitsbericht (EN62471) eines Drittunternehmens zur Bediener-sicherheit. UV-LED-Module und Niederdrucklampen sind sicher hinter Schutzglas installiert. Ozonfreies Niederdrucklampendesign.

SICHERHEIT HAT VORRANG

Beim Umgang mit UVA-Licht immer Schutzbrille tragen.

Wir liefern eine Brille mit jedem Gerät mit.



IRT UVA 1-3

Aushärtung mit hocheffizienten UVA-Lampen

- Aushärtung auf vertikalen Oberflächen
- Eine UVA-Lampe mit Schutzglas
- Elektronische Zeitschaltuhr

IRT UVA 1 PREPCURE 3

Art.-Nr.	Leistung	Sicherheit	Spannung	Frequenz
800604	1 kW UVA	10 A	230 V, 1 PH, EU	50-60 Hz

ABMESSUNGEN

Stativhöhe	1531 mm
Vertikale Kassettenverstellung (Höhe)	60-1310 mm
Breite	694 mm
Gewicht	60 kg
Aushärtungsfläche*	1,0 x 1,0 m

* In einem Abstand von 55 cm



IRT UVA 1-4

Hochwertige, dauerhafte UVA-Aushärtung

- Flexibles Stativ zum Aushärten auch von Dächern hoher Fahrzeuge
- Eine UVA-Lampe mit Schutzglas
- Elektronische Zeitschaltuhr

ABMESSUNGEN

Stativhöhe	1448 mm
Vertikale Kassettenverstellung (Höhe)	35-2200 mm
Breite	1224 mm
Gewicht	65 kg
Aushärtungsfläche*	1,0 x 1,0 m

* In einem Abstand von 55 cm



IRT UVA 1 PREPCURE 4

Art.-Nr.	Leistung	Sicherheit	Spannung	Frequenz
800621	1 kW UVA	10 A	230 V, 1 PH, EU	50-60 Hz

IRT UVA 2-4

Große Aushärtungsfläche mit zwei UVA-Lampen

- Flexibler Stativ zum Aushärten der Dächer hoher Fahrzeuge
- Zwei UVA-Lampen mit Schutzglas
- Elektronische Zeitschaltuhr

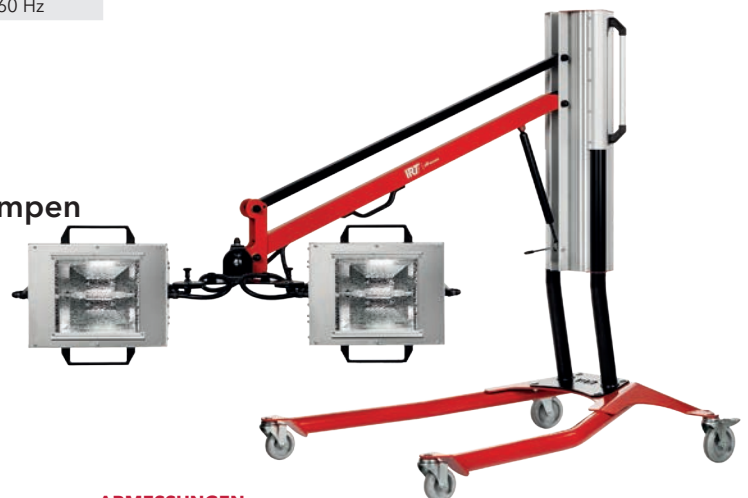

ABMESSUNGEN

Stativhöhe	1448 mm
Vertikale Kassettenverstellung (Höhe)	35-2200 mm
Breite	1224 mm
Gewicht	81 kg
Aushärtungsfläche*	1,8 x 1,0 m

* In einem Abstand von 55 cm



IRT AUSHÄRTUNG MIT UVA-LED

WAS SIND DIE VORTEILE DER AUSHÄRTUNG MIT UVA-LED?

Leuchtdioden (LED) für die UVA-Aushärtung erzeugen nahezu sofort die zur Aushärtung der lackierten Flächen benötigte Intensität, ohne die Umgebungsluft aufzuheizen.

Der Wartungsbedarf sinkt und da der Aufwärmzyklus entfällt, wird Zeit gespart.

WAS IST EIN PHOTOINITIATOR (PI)*?

Die Energie im UVA-Licht polymerisiert und härtet das UVA-Material aus. Die chemische Reaktion wird durch einen Photoinitiator ausgelöst. Die Geschwindigkeit des Prozesses hängt von der Energie oder Intensität der UVA-Lichtquelle und der Wellenlänge ab.

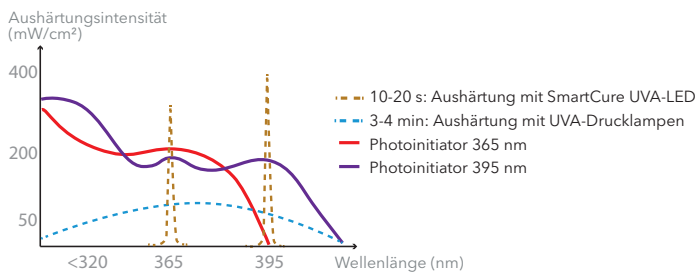

*Veranschaulichung der Korrelation zwischen PI-Wellenlänge, Aushärtungsgeschwindigkeit und UVA-Lichtintensität.

WAS SIND DIE VORTEILE EINER PRÜFUNG DURCH DRITTE?

Tests von Drittanbietern bestätigen, dass ein Produkt die geltenden Standards bezüglich Qualität, Sicherheit, Nachhaltigkeit und Leistung für globale Produkte übertrifft.

Unsere Produkte und Betriebsanleitungen werden von zwei unabhängigen Drittanbietern (RISE und Intertek) geprüft.

VORTEILE DER ZUSAMMENARBEIT IN DER INDUSTRIE?

Dank enger Zusammenarbeit mit großen Lackherstellern fließen wichtige Benutzererfahrungen und Erwartungen in unsere Produktentwicklung ein.



SmartCure ist mit Wellenlängen von 365 und 395 nm erhältlich, je nach den Anforderungen des Lackherstellers. Das System ermöglicht künftige Anpassungen und kann von 395 nm auf 365 nm nachgerüstet werden.

100%IGE AUSHÄRTUNG

Aushärtungszyklus ohne Schwankungen

Der Schlüssel zu hochwertigen, zuverlässigen Ergebnissen liegt in einer gleichmäßigen Strahlungsintensität während des gesamten Aushärtungszyklus.

Daher ist ein Vergleich der punktuell gemessenen Lichtintensität nur bedingt aussagekräftig. Sobald Grundierung/Füller oberflächlich versiegelt ist, müssen Sie sich darauf verlassen können, dass das Material auch innen ausgehärtet wird.

Technisches Know-how, hochwertige Teile, intelligente Software und Tests gewährleisten bei IRT Produkten eine 100%ige Aushärtung.

Know-how

Über 50 Jahre Erfahrung und langjährige Zusammenarbeit mit Lackherstellern.

= Zuverlässige Ergebnisse.

Tests

EC- und ETL-Zulassung (Nordamerika) durch Dritte. Leichtbau in Zusammenarbeit mit externen Industriedesignern.

= Sicherheit und Ergonomie.

Software*

Leicht ablesbares Display mit Aushärtungszeit und Akkuanzeige. Fortschrittliche Überwachung aller elektronischen Teile. Keine Überhitzung oder Schwankungen.

= Optimaler Betrieb.

Hardware*

Akkus, Ladegerät und UV-LED-Modul höchster Qualität „made in Europe“. Hoch entwickeltes Kühlsystem.

= Keine Stillstandszeiten.

**100%
CURED**

*Beispiel SmartCure

IRT-TESTS

Wir haben UVA-Füller, -Grundierungen und -Klarlacke von allen großen Lackherstellern getestet und können für alle Lösungen anbieten.

Flexible Handgeräte mit Stromkabel für statische Arbeitsplätze. Akkubetriebene, leichte Handgeräte sorgen für optimale Zugänglichkeit und eliminieren Stillstandszeiten in der Werkstatt.

Unsere UVA-LED-Systeme sind für 365 und 395 nm erhältlich.

IRT UVA

Als internationaler Marktführer für Aushärtungs- und Trocknungssysteme verfügen wir über langjährige Erfahrung.

Unsere UVA-Produkte für Karosseriewerkstätten und Fertigungsindustrien sind in verschiedensten Ausführungen als superleichte Handgeräte und leicht positionierbare, mobile Hochleistungssysteme erhältlich.

Für ein breiteres UVA-Spektrum stehen die IRT UVA-Drucklampen in Kombination mit IRT Infrarottechnik als Handgeräte und Schienensysteme zur Auswahl.



IRT UV SMARTCURE

Aushärtung im Akkubetrieb mit 200-W-UVA-LED



SmartCure ist mit zwei Wechselakkus bestückt, härtet UVA-Füller und -Grundierung in Sekunden und ist in den Versionen 365 nm und 395 nm erhältlich.

IRT UV SmartCure bietet sehr hohe Leistung und eine marktführende Spitzen-/Durchschnittslichtintensität.

Ein leistungsstarkes UV-LED-Modul ermöglicht in Kombination mit fortschrittlicher Kühltechnik und leichten Akkus eine zuverlässige, hoch effektive UV-Aushärtung ohne Schwankungen.

Moderne Elektronik minimiert durch aktive Belüftung und Überwachung der Temperatur von Elektronik und LED-Modul das Risiko von Schäden. Dies ermöglicht einen sicheren, effizienten Dauerspannungsbetrieb mit hoher LED-Ausgangsleistung und Stromregelung.

- In 365 nm/395 nm erhältlich
- Nur 1 kg für hervorragenden Arbeitskomfort
- Konstant hohe Intensität, bis 0 % Akkuladung

KEINE WARTEZEITEN

Mit zwei 18-V-Lithium-Ionen-Wechselakkus und 45 Minuten Ladezeit ist IRT UV SmartCure immer einsatzbereit.

ZUVERLÄSSIGE AUSHÄRTUNGSERGEBNISSE

Durch enge Zusammenarbeit mit führenden Lackherstellern ermöglicht IRT zuverlässige Lackierprozesse in allen Karosseriewerkstätten.

OPTIMALE AUSHÄRTUNG

Für Spitzenleistung ca. 100 mm von der Oberfläche entfernt arbeiten.
Bei Füller/Grundierung von 80-120 µm: Ø 160 mm in ca. 10 Sek. ausgehärtet (Spitzenlichtintensität >350 mW/cm², Durchschnitt >250 mW/m²).



WANDHALTERUNG

Magnetische Wandhalterung, serienmäßig inbegriffen.



STAUBABDECKUNG

Optionale Schutzstaubabdeckung mit Magneten, Art.-Nr. 715193.



EINZIGARTIGE STRAHLAUSBREITUNG

24 kuppelförmig angeordnete LEDs sorgen für eine einzigartige Strahlausbreitung über die gesamte Aushärtungsfläche.



STABILER KOFFER

Stabiler Koffer, Art.-Nr. 800806.

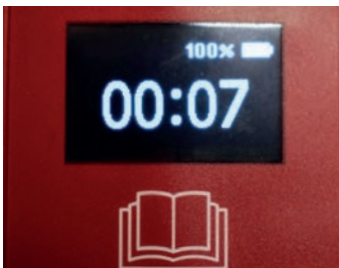

TIMER IM DISPLAY

Für Füller, Grundierungen und Klarlacke gelten unterschiedliche Aushärtungszyklen.



WARTUNGSARM

Austauschbarer Schutzfilter für Elektronik im Inneren, Art.-Nr. 715074.



SUPERLEICHT UND ERGONOMISCH

Auf Stoßfestigkeit geprüft. Flammbeständiges, mit 25 % Glasfaser verstärktes Kunststoffgehäuse und 3 mm dickes kratz- und lösungsmittelbeständiges gehärtetes Sicherheitsglas. Leicht und mit einem präzisen Auslöserschalter einfach zu bedienen.

DETAILS

Akkutyp	18 V, Lithium-Ionen
Gewicht, IRT UV SmartCure + 1 Akku	1,16 kg
Abmessungen, IRT UV SmartCure + 1 Akku (BxHxT)	189x250x88 mm

IRT UV SMARTCURE

Art.-Nr.	Artikel	Stromstärke, SmartCure/ Ladegerät	Leistung	Spannung (Akkuladegerät)	Risikogruppe EN 62471	Frequenz
715070	SmartCure 395 nm	8 A/2 A	200 W	100-240 V	(RG-3)	50-60 Hz
715365	SmartCure 365 nm	8 A/2 A	200 W	100-240 V	(RG-3)	50-60 Hz

2 Akkus, Ladegerät, magnetische Wandhalterung und UV-Schutzbrille im Lieferumfang enthalten. Umgebungstemperatur max. 40 °C.



IRT UV SPOTCURE

Flexibilität mit 400-W-UVA-LED

IRT UV SpotCure ist ein robustes, einfach zu bedienendes UV-LED-Härtungsgerät, das auf viele Stunden hocheffizienten Betrieb ausgelegt ist. Hohe Intensität in flexiblem Handgerät.

Geringer Energieverbrauch und eine lange LED-Lebensdauer halten die Kosten pro Auftrag sehr niedrig. Eingebaute Lüfter kühlen die UVA-LEDs und die internen Bauteile, was das Risiko einer Geräteüberhitzung reduziert.

Dies verlängert die Lebensdauer der Lampen auf mehr als 20.000 Stunden mit minimalem Verlust der Aushärtungsleistung.

- Hohe Aushärtungsintensität mit 400 W Leistung
- Leistungsstarke Belüftung, lange Lebensdauer, wartungsarm
- UV SpotCure mit Ständer nachrüstbar
- Optionale Zeitschaltuhr für Ständer erhältlich

ULTIMATIVE AUSHÄRTUNGSANLEITUNG

Für Spitzenleistung ca. 100 mm von der Oberfläche entfernt arbeiten.
Bei Füller-/Grundierung von 80-120 µm:
Ø 200 mm in ca. 20 Sek. ausgehärtet.
(Spitzenlichtintensität >120 mW/cm²,
Durchschnitt >70 mW/m²).



DER KRAFTVOLLSTE TRAGBARE LED UV STRAHLER JETZT MIT NOCH MEHR EFFIZIENZ



Flexibilität dank langlebiger UV-A-LED mit 400 W:

HOCHLEISTUNGS-STROMKABEL

Ideal für raue Umgebungsbedingungen. Ausgezeichnete mechanische Beständigkeit gegen Stöße und Abrieb. Für mehr Flexibilität und Arbeitskomfort.

SCHNELLKUPPLUNG

Schnellkupplungen an beiden Enden des Stromkabels für einfachen Austausch. Austauschbares Schnellanschlusskabel (mittel), EU, Art.-Nr. 715203.

VERBESSERTES WÄRMEMANAGEMENT

Zwei Ventilatoren erhöhen den Luftstrom und gewährleisten eine sichere Temperaturregelung.

VERLÄNGERTE LEBENSDAUER DANK FILTERN

Filter halten das Innere frei von Lackspritzern und Staub. Art.-Nr. 715204 (6 Stück).

SPOTCURE AUF STÄNDER (OPTIONAL)

Fest montiert oder als Handgerät einsetzbar. Zeitschaltuhr für Ständer (optional)

IRT UV SPOTCURE

Art.-Nr.	Stromstärke	Ausgangsleistung	Sicherung	Spannung	Risikogruppe EN62471	Frequenz
800805 Ständer						
712821 Zeitschaltuhr für Ständer (nicht für 800802, NA)			10 A	220-240V, 1 PH, EU		50 Hz
750746 SpotCure	1.7 A	400 W	10 A	220-240V, 1 PH, EU	3 (RG-3)	50-60 Hz
800801 SpotCure	1.7 A	400 W	10 A	220-240V, 1 PH, UK	3 (RG-3)	50-60 Hz
(800802 SpotCure*)	4.0 A	450 W	15 A	110-130V, 1 PH, NA*	3 (RG-3)	50-60 Hz

UV-Schutzbrille im Lieferumfang enthalten.

* Für den nordamerikanischen Markt ist eine ETL/UL-zertifizierte Ausführung ohne Filter und Schnellanschlusskabel erhältlich.

ABMESSUNGEN

Handgerät (BxHxT)	147x195x160 mm
Gewicht, Handgerät	1.56 kg
Halterung (BxHxT)	245x370x270 mm
Gewicht, Bracket	5.54 kg
Ständer (BxHxT)	450x1450x600 mm
Gewicht, Ständer	13 kg
Kabellänge	10 m



IR- UND UVA-AUSHÄRTUNG KOMBINIERT

Leistungsstarke IR- und UVA-Strahler in einem Gerät

Der IRT COMBI-Trockner als 2-in-1-Gerät - durch flexible Einsatzmöglichkeiten Platz in der Werkstatt sparen.

Die Kombination aus kurzwelligen Infrarot- und UVA-Strahlen macht diesen mobilen Trockner einzigartig. Eine Kassette enthält 4 IR-Röhren und 1 UVA-Lampe.

Die herausragende Intensität der UVA-Lampen gewährleistet optimale Aushärtungsergebnisse. Die Infrarot-Röhren sind in goldbeschichteten Reflektoren montiert, die bis zu 97 % der Kurzwellenstrahlung reflektieren.

Der IRT COMBI deckt mit 12 voreingestellten IR- und 3 voreingestellten UVA-Programmen sämtliche Lackmaterialien auf Wasser- und Lösemittelbasis ab - von Spachtelmasse bis Klarlack. Als flexible mobile und leicht gleitende Schienentrockner erhältlich.

- Hochwertige und dauerhafte Aushärtung
- Platzsparende Trocknungslösung
- Kurzwellige IR-Trocknung und UVA-Aushärtung

SICHERE UVA-AUSHÄRTUNG

Die Lampen sind ozonfrei und das Schutzglas filtert die UVB- und UVC-Strahlung heraus. Wenn das Glas bricht oder fehlt, verhindert ein Sicherheitsschalter, dass sich die Lampe einschaltet.

FLEXIBILITÄT UND EFFIZIENZ

Platzsparende Infrarot- und UVA-Härtungsverfahren, die einzeln und nacheinander genutzt werden können.

SICHERHEIT HAT VORRANG

Beim Umgang mit UVA-Licht immer Schutzbrille tragen.

Wir liefern eine Brille mit jedem Gerät mit.



IRT 4-1 IR-UVA

Einzigtiger mobiler Strahler mit IR- und UVA-Technologie

- Eine Kassette mit 4 IR-Röhren und 1 UVA-Lampe
- Mit 12 vorprogrammierten IR- und 3 UVA-Programmen
- Leicht zu positionieren

ABMESSUNGEN

Stativhöhe	1450 mm
Vertikale Kassettenverstellung (Höhe)	80-2240 mm
Breite	1230 mm
Gewicht	70 kg
Aushärtungsfläche	
- IR*	1,1 x 1,5 m
- UV-A**	1,0 x 1,0 m

* Aushärtungsfläche in einem Abstand von 60 cm auf schwarzem Metall
** In einem Abstand von 55 cm



IRT COMBI 4-1 IR-UVA

Art.-Nr.	Leistung	Sicherung	Stromstärke	Spannung	Frequenz
800605	IR: 6 kW UVA: 1,2 kW	10 A	IR: 9 A UVA: 3 A	380-420 V, 3 Ph/PE	50-60 Hz

IRT 4-2 IR-UVA

Einzigtiger mobiler Strahler mit IR- und UVA-Technologie

- Zwei Kassetten mit je 4 IR-Röhren und 1 UVA-Lampe
- Mit 12 vorprogrammierten IR- und 3 UVA-Programmen
- Leicht zu positionieren

ABMESSUNGEN

Stativhöhe	1450 mm
Vertikale Kassettenverstellung (Höhe)	80-2240 mm
Breite	1230 mm
Gewicht	85 kg
Aushärtungsfläche	
- IR*	2,2 x 1,5 m
- UV-A**	1,8 x 1,0 m

* Aushärtungsfläche in einem Abstand von 60 cm auf schwarzem Metall
** In einem Abstand von 55 cm



IRT COMBI 4-2 IR-UVA

Art.-Nr.	Leistung	Sicherung	Stromstärke	Spannung	Frequenz
800606	IR: 12 kW UVA: 2,4 kW	16 A	IR: 16 A UVA: 6 A	380-420 V, 3 Ph/PE	50-60 Hz



IRT 4-10 IR-UVA

Schiენტrockner mit IR- und UVA-Strahlung

- Eine Kassette mit 4 IR-Röhren und 1 UVA-Strahler
- 12 IR- und 3 UVA-Programme vorprogrammiert
- Einzigartige Kombination von IR- und UVA-Technik



IRT COMBI 4-10 IR-UVA

Art.-Nr.	Leistung	Sicherung	Stromstärke	Spannung	Frequenz
800618	IR: 6 kW UVA: 1,2 kW	Max. 100 A	IR: 9 A UVA: 3 A	380-420 V, 3 Ph/PE	50-60 Hz

ABMESSUNGEN

Installationshöhe	2250-3150 mm
Vertikale Kassettenverstellung (Höhe)	80-2240 mm
Gewicht	70 kg
Aushärtungsfläche	
- IR*	1,1 x 1,5 m
- UV-A**	1,0 x 1,0 m

* Aushärtungsfläche in einem Abstand von 60 cm auf schwarzem Metall

** In einem Abstand von 55 cm

IRT 4-20 IR-UVA

Schiენტrockner mit IR- und UVA-Strahlung

- Zwei Kassetten mit je 4 IR-Röhren und 1 UVA-Strahler
- 12 IR- und 3 UVA-Programme vorprogrammiert
- Einzigartige Kombination von IR- und UVA-Technik



IRT COMBI 4-20 IR-UVA

Art.-Nr.	Leistung	Sicherung	Stromstärke	Spannung	Frequenz
800619	IR: 12 kW UVA: 2,4 kW	Max. 100 A	IR: 16 A UVA: 6 A	380-420 V, 3 Ph/PE	50-60 Hz

ABMESSUNGEN

Installationshöhe	2250-3150 mm
Vertikale Kassettenverstellung (Höhe)	80-2240 mm
Gewicht	85 kg
Aushärtungsfläche	
- IR*	2,2 x 1,5 m
- UV-A**	1,8 x 1,0 m

* Aushärtungsfläche in einem Abstand von 60 cm auf schwarzem Metall

** In einem Abstand von 55 cm



ANPASSUNG AN WERKSTATT

Ihr Händler oder der IRT Vertrieb unterstützt Sie gerne bei der werkstattspezifischen Anpassung.

IRT SCHIENENSYSTEME

Maßgeschneidert für Vorbereitungsbereich und Lackierkabine

Betriebssicherheit dank integrierter Kabel

Das IRT Schienensystem kann mit beliebig vielen IRT Strahlern ausgestattet werden, die an leicht gleitenden, selbst ausbalancierenden Kassettenarmen hängen.

Mit dem IRT Schienensystem können Sie die Strahler schnell in die richtige Position bringen und alle Teile des Fahrzeugs erreichen, ganz ohne störende Kabel auf dem Boden. Das IRT Schienensystem ist in verschiedenen Formen und Größen erhältlich und kann an Werkstätten aller Art angepasst werden.

BETRIEBSSICHERHEIT

Hohe Qualität, geschlossene Schienen und integriertes Kabelsystem für lange Lebensdauer und Wartungsfreiheit.

FLACHBAUWEISE FÜR WERKSTÄTTEN

Extrem flache Bauweise, hervorgegangen aus langjähriger Erfahrung mit Schieneninstallationen.

FÜR VORBEREITUNGSBEREICH & LACKIERKABINE

Unser Standard-Schienensystem mit Seitenaufhängung passt in die meisten Werkstätten. Bei speziellen Anforderungen sind auch maßgeschneiderte Lösungen erhältlich.



SEITLICH AUFGEHÄNGTES SCHIENENSYSTEM MIT TRAVERSE

Standard.

bis zu 7m Traversenlänge möglich

ABGEHÄNGTES SCHIENENSYSTEM MIT TRAVERSE



WANDSCHIENENSYSTEM



SCHIENENSYSTEM





IRT SCHIENENTROCKNER

Leicht gleitende, selbst ausbalancierende Strahler



SICHER UND SAUBER

Da die Stromversorgung in die Schienen integriert ist, schleifen keine losen Kabel über den Boden, die beim Arbeiten stören und Staub aufwirbeln.



IRT STEUERUNGSSYSTEM

Benutzerfreundliches, fortschrittliches System, vorprogrammiert zur Überwachung der Trocknung.



STAUBSCHUTZ & ÜBERWACHUNG

Optional, für geschlossene Lackierkabine oder kombinierte Lackier-/Trockenkabine. Gerätesicherheit und Schutz der Kassetten.

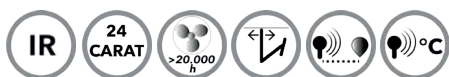

IRT 3-20

Speziell für Vorbereitungsplätze und Lackierkabinen

- Zwei Kassetten mit je 3 IR-Röhren
- Elektronischer Abstandssensor
- Computergesteuerter Trocknungsprozess

IRT 3-20 PCD

Art.-Nr.	Stromstärke	Ausgangsleistung	Sicherung	Spannung	Frequenz
800477	15 A	6 kW	16 A	200-230 V, 3 PH, EU, JP	50-60 Hz
800463	9 A	6 kW	16 A	400 V, 3 PH, EU	50-60 Hz

ABMESSUNGEN

Installationshöhe	2250-3150 mm
Vertikale Kassettenverstellung (Höhe)	140-2500 mm
Gewicht	60 kg
Trocknungsfläche*	2,0 x 1,1 m

* Trocknungsfläche in einem Abstand von 60 cm auf schwarzem Metall



IRT 4-10

Benutzerfreundliche, fortschrittliche Technologie

- Eine Kassette mit 4 IR-Röhren
- Temperaturregelung mit Pyrometer und Laserkreis
- Computergesteuerte Überwachung der Trocknung
- Elektronischer Abstandssensor

IRT 4-10 PCAUTO

Art.-Nr.	Stromstärke	Ausgangsleistung	Sicherung	Spannung	Frequenz
800489	9 A	6 kW	10 A	400 V, 3 PH, EU	50-60 Hz
800525	15 A	6 kW	20 A	200-230 V, 3 PH, NA ETL	50-60 Hz
800494	9 A	6 kW	15 A	440-480 V, 3 PH, NA ETL	50-60 Hz

IRT 4-20

Benutzerfreundliche, fortschrittliche Technologie

- Eine Kassette mit 4 IR-Röhren
- Temperaturregelung mit Pyrometer und Laserkreis
- Computergesteuerte Überwachung der Trocknung
- Elektronischer Abstandssensor

IRT 4-20 PCAUTO

Art.-Nr.	Stromstärke	Ausgangsleistung	Sicherung	Spannung	Frequenz
800480	30 A	12 kW	32 A	200-230 V, 3 PH, EU, JP	50-60 Hz
800498	30 A	12 kW	30 A	200-230 V, 3 PH, NA ETL	50-60 Hz
800464	17 A	12 kW	20 A	400 V, 3 PH, EU	50-60 Hz
800479	17 A	12 kW	20 A	440-480 V, 3 PH, NA ETL	50-60 Hz



ABMESSUNGEN

Installationshöhe	2250-3150 mm
Vertikale Kassettenverstellung (Höhe)	140-2500 mm
Gewicht	50 kg
Trocknungsfläche*	1,1 x 1,5 m

* Trocknungsfläche in einem Abstand von 60 cm auf schwarzem Metall



ABMESSUNGEN

Installationshöhe	2250-3150 mm
Vertikale Kassettenverstellung (Höhe)	140-2500 mm
Gewicht	60 kg
Trocknungsfläche*	2,2 x 1,5 m

* Trocknungsfläche in einem Abstand von 60 cm auf schwarzem Metall

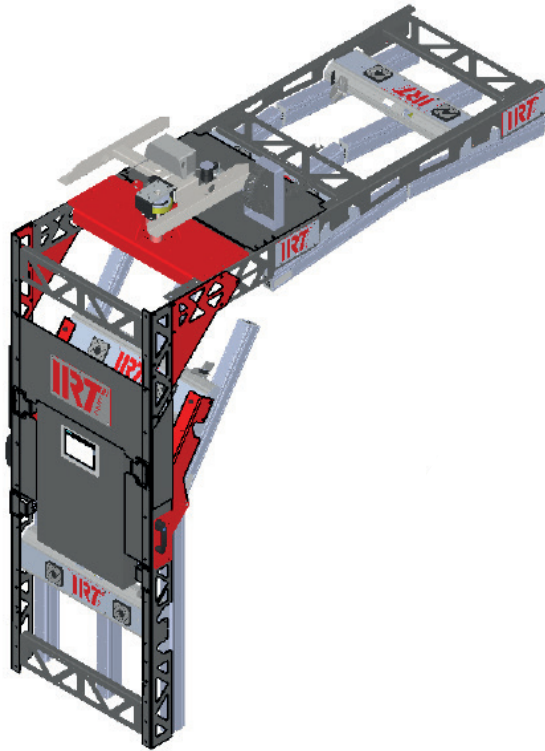

IRT FLEXICURE

Kürzere Trocknungszeiten im Vorbereitungsbereich

IRT FlexiCure bewegt sich automatisch über die ausgewählte Fläche und trocknet diese von innen nach außen aus. Das verhindert den Einschluss von Lösungsmittel im Lack und gewährleistet Schnelligkeit und hohe Qualität.

Beschleunigte Trocknung im Vorbereitungsbereich, sowohl automatisch als auch manuell, statisch und dynamisch. Einfach die zu trocknende Fläche wählen und den Trocknungsprozess starten.

- Flexible Installation im Vorbereitungsbereich mit IRT Schienen
- Zielgerichtete Trocknung durch optimale Neigung
- Platzsparend verstaubar

ZEITERSPARNIS IM VORBEREITUNGSBEREICH

IRT FlexiCure wird in einem IRT Standard-Schienensystem installiert und beschleunigt die Trocknung von Basis- und Klarlacken auf Wasser- und Lösemittelbasis.

4 TROCKNUNGSZONEN

Jede Zone ist mit kurzwelligen Infrarotröhren, goldbeschichteten Reflektoren und Pyrometer ausgestattet. 3 IR-Röhren/Zone mit einer Gesamtleistung von 38 kW.

KOSTENEFFEKTIVER PROZESS

IRT FlexiCure spart Energie, da nur die notwendigen IR-Röhren über Pyrometer und Distanzsensoren eingeschaltet werden.

ANPASSUNG AN WERKSTATT

Ihr Händler oder der IRT Vertrieb unterstützt Sie gerne bei der werkstattspezifischen Anpassung.

TECHNISCHE DATEN

Nennspannung	Nennfrequenz	Volllaststrom	Hauptsicherung	Schalldruckpegel	Schallleistungspegel	Trocknungstemperatur (Trocknungsfläche)	Umgebungstemperatur (während des Betriebs)	Gewicht FlexiCure ohne Schienen
400-480 V~3 Ph/PE ± 5 %	50-60 Hz	55 A	65 A	≤70 dB (A) bei 1 m	≤70 dB (A) bei 1 m	Max. 170 °C	Max. 40 °C	150 kg



IRT POWERCURE

Kürzere Trocknungszeiten in der Lackierkabine

IRT PowerCure verkürzt mit optimiertem Energieverbrauch die Trocknungszeiten für alle Lackmaterialien.

IRT PowerCure verwandelt Ihre herkömmliche Kabine in eine Schnelltrocknungskabine. Das Fahrzeug kann in wenigen Minuten weiter bearbeitet werden. Die zu trocknende Fläche und die Art des Lacks lassen sich über das Touchscreen schnell und einfach auswählen. Fahrzeug und zusätzliche Einzelteile können im selben Trocknungszyklus getrocknet werden.

IRT PowerCure kann in neuen Lackierkabinen installiert und in vorhandenen nachgerüstet werden. Für IRT PowerCure werden 1,2 m und zum Trocknen von Dach sowie Front und Heck mindestens weitere 8 m benötigt.

- Einfaches Nachrüsten in Lackierkabine (min. 9,2 m)
- Erreicht Front/Heck des Fahrzeugs mit Schwenkarmen
- Anpassbar an Lackmaterial, Größe und Form des Fahrzeugs
- Lack kann in 10 Minuten getrocknet werden

ANPASSUNG AN WERKSTATT

Ihr Händler oder der IRT Vertrieb unterstützt Sie gerne bei der werkstattspezifischen Anpassung.

TECHNISCHE DATEN

Frequenz	Installierte Leistung	Spannung	Art.-Nr.
50-60 Hz	54 kW/63 A (20 Röhren mit je 3 kW abzüglich 6 kW Netzspannungskompensation)	400 V, 3 Ph ~/PE	800410* IRT PowerCure Single 800490* IRT PowerCure Double

* Inkl. Überwachungssystem

GLEICHMÄSSIGE WÄRMEVERTEILUNG

Zum Trocknen von Front und Heck einfach den Schwenkarm auf die lackierte Fläche ausrichten.

Form und Positionierung der Reflektoren ermöglichen eine gleichmäßige Wärmeverteilung.

GERINGER ENERGIEVERBRAUCH

IRT PowerCure erkennt die Startposition und schaltet nur die benötigten IR-Röhren ein, um Energie zu sparen. Einfach die zu trocknenden Teile auswählen und den Trocknungsprozess starten.

ENERGIEVERBRAUCH

Typischer Energieverbrauch bei Klarlack auf Basislack, mittlere Fahrzeuggröße und mittlerer Farbton:

Kotflügel	6 Min.	0,95 kWh
Tür	5 Min.	0,95 kWh
Kotflügel + Tür	10 Min.	1,6 kWh
Motorhaube	7 Min.	1,5 kWh
Motorhaube + 2 Kotflügel	9 Min.	2,8 kWh
Komplettes Auto	26 Min.	15,8 kWh



IRT IR-TROCKNER

Grundlegende Funktionen

	IRT 1 Prep- Cure	IRT 2 Prep- Cure	IRT 3 Prep- Cure	IRT 4 Prep- Cure	IRT 3-1 PCD	IRT 3-2 PCD	IRT 4-1 PcAuto	IRT 4-2 PcAuto
Gleichmäßige Wärmeverteilung	•	•	•	•	•	•	•	•
Kurze Trocknungszeiten	•	•	•	•	•	•	•	•
Hohe Umweltfreundlichkeit, Energieeffizienz	•	•	•	•	•	•	•	•
Mit 24-karätigem Gold beschichtete Reflektoren mit 97 % Reflexion	•	•	•	•	•	•	•	•
Leistungsstarke Lüftung für Röhrenlebensdauer von bis zu 20.000 Betriebsstunden		•	•	•	•	•	•	•
FreeForm-Reflektoren für eine unübertroffene Trocknungsfläche		•	•	•	•	•	•	•
Effizienter Partikelfilter zum Schutz der Kassetten vor Staub			•	•	•	•	•	•
Intern geführte Kassettenkabel			•	•	•	•	•	•
Höhere Reichweite dank Armwinkel				•	•	•	•	•
Stativ auch zum Trocknen hoher Autos wie z. B. SUVs geeignet				•	•	•	•	•
Arm verriegelt sich in allen Positionen selbst				•	•	•	•	•
Elektronischer Abstandssensor					•	•	•	•
Intuitive Programme					•	•	•	•
Computergesteuerter Trocknungsprozess					•	•	•	•
12 Voreinstellungen - 3 benutzerdefinierte Programme					•	•	•	•
Programme für Kunststoff/Metall/Wasser/Lösemittel					•	•	•	•
18 Sprachen					•	•	•	•
Pyrometer für exakte Temperaturregelung							•	•
Klares Display mit Grafiken zur Anzeige des genauen Trocknungsfortschritts							•	•
Computergesteuerte Temperaturüberwachung des Trocknungsprozesses							•	•
Laserkreis gibt an, wo die Temperaturmessung erfolgt							•	•

IRT UVA-TROCKNER

Grundlegende Funktionen

	UVA 1-3	UVA 1-4	UVA 2-4	IR/ UVA 4-1	IR/ UVA 4-2	SpotCure	SmartCure
Hohe Umweltfreundlichkeit, Energieeffizienz	•	•	•	•	•	•	•
Premium-Produkt mit >5 Jahre Lebensdauer	•	•	•	•	•	•	•
Leistungsstarke Lüftung für Röhrenlebensdauer von bis zu 20.000 Betriebsstunden				• (IR)	• (IR)	•	•
Wartungsarm	•	•	•	•	•	•	•
UV-LED*						•	•
Handgerät						•	•
Akkubetrieb							•
UVA-Wellenlänge 395 nm						•	•
UVA-Wellenlänge 365 nm						•**	•
Hocheffiziente UVA-Drucklampe	•	•	•	•	•		
UVA-Wellenlängen 315-395 nm	•	•	•	•	•		
Härtet Produkte auf Wasser-/Lösungsmittelbasis				•	•		
Programme für Kunststoff/Metall/Wasser/ Lösemittel				•	•		
Computergesteuerter Trocknungsprozess				•	•		

* Der Absorptionsbereich des Lacks muss der Wellenlänge des ausgestrahlten Lichts entsprechen.

** UV-LED für 365 nm in Kürze erhältlich.

ERSATZTEILE

IRT UVA SpotCure	Art.-Nr.
UV/IR-Schutzglas	129070
Stativ für SpotCure	800805
Zeitschaltuhr für SpotCure-Stativ (nicht für 800802, -)	712821

IRT UVA SmartCure	Art.-Nr.
UV/IR-Schutzglas	129070
Akku, 18 V, Li-Ionen	715093
18-V-Akkuladegerät	715094
Filter	715074
Staubabdeckung	715193
Stabiler Koffer	800806
Kabel für Ladegerät (EU-Stecker)	715154
Wandhalterung	715129

IRT COMBI IR-UVA	Art.-Nr.
UV-Schutzbrille	129070
UV-Lampen-Austauschkit, 400 V, 1,2 kW	714842
Röhre IR, 2 kW, 235 V, 360 U CPL	102699
Röhre IR, 1 kW, 235 V, 360 U CPL	102700
Filterkassettenbaugruppe mit Nylonstecker	713576

IRT UVA X PrepCure X	Art.-Nr.
UV/IR-Schutzglas	129070
Luftfilter	712894
UV-Lampen-Austauschkit 230 V, 1 kW	714599

IRT 1 & 2 PrepCure	Art.-Nr.
IR-Röhre 360, 1 kW, 230 V	102700
Lampenhalter LRU3 (M5x16) mit Unterlegscheibe	712393
Zylinderknebel, männlich, M8, für Stativ	410009
Zeitschaltuhr EU 1 PH + PE, für Stativ	180508

IRT 3 & 4 PrepCure	Art.-Nr.
IR-Röhre 360, 1 kW, 230 V	102700
Lampenhalter LRU3 (M5x16) mit Unterlegscheibe	712393
Lüfter, 12 V Gleichstrom, 92x92 mm	711186
Filterkassettenbaugruppe mit Nylonstecker	713576
Gasfeder 800 N - IRT4 PrepCure	713776
Hauptschalter	420771
Tastenfeld für PrepCure	750496
Platine für PrepCure	750481
Rollen-Kit, H=100 mm, B=32 mm	412364
Halbleiterrelais CPL	126313
Stellschraube mit Mutter M12*1,5	120295

IRT 3-X PcD	Art.-Nr.
IR-Röhre 360, 1 kW, 230 V	102700
Lampenhalter LRU3 (M5x16) mit Unterlegscheibe	712393
Lüfter Hyperion, 12 V, mit Gitter und Stecker	714011
Filterkassettenbaugruppe mit Nylonstecker	713576
Gasfeder 850 N - PcD (eine Kassette)	714060
Gasfeder 1400 N (zwei Kassetten)	713614
Halbleiterrelais	750227
Rollen-Kit, H=134 mm, B=32 mm	410523
Transformator 230/400/480 V AC/12 V DC	750630
Display, 128x64 Punkte mit Beleuchtung	750220
Schablone/Tastenfeld IRT 8 Tasten	750366
Abstandssensor-Kit 3-1, 3-10 PcD	713737
Abstandssensor-Kit 3-2, 3-20 PcD	713957
Platine für IRT 3-1 PcD	714012
Platine für IRT 3-2 PcD	714013

IRT 4-X PcAuto	Art.-Nr.
IR-Röhre 360, 1 kW, 230 V	102700
IR-Röhre 360, 2 kW, 230 V	102699
Lampenhalter LRU3 (M5x16) mit Unterlegscheibe	712393
Lüfter Hyperion, 12 V, mit Gitter und Stecker	714011
Filterkassettenbaugruppe mit Nylonstecker	713576
Gasfeder 850 N (eine Kassette)	711464
Gasfeder 1400 N (zwei Kassetten)	713614
Halbleiterrelais	750227
Rollen-Kit, H=134 mm, B=32 mm	410523
Transformator 230/400/480 V AC/12 V DC	750630
Display, 128x64 Punkte mit Beleuchtung	750220
Schablone/Tastenfeld IRT 8 Tasten	750366
Pyrometer-Kit 4-1 PcAuto	713637
Pyrometer-Kit 4-2 PcAuto	713864
Platine für IRT 4-1 PcAuto	714014
Platine für IRT 4-2 PcAuto	714015

IHRE ANSPRECHPARTNER

Unsere Vertriebsmitarbeiter beraten Sie gerne

Firmenanschrift

Herkules Hebeteknik GmbH
Miramstr. 68b
34123 Kassel
Deutschland

+49 561 589 07-0
info.de@hedson.com

Bestellungen

Für Bestellungen von Großgeräten und Fragen zu Aufträgen steht Ihnen unser Team im Vertriebsinnendienst zur Verfügung:
bestellung@hedson.com

Technischer Service

Für technische Fragen und Ersatzteilanfragen steht Ihnen unser Service Team zur Verfügung:
+49 561 589 07-70
service.de@hedson.com

Kontakt Schweden

Hedson Technologies AB
Hammarvägen 4
SE-232 37Arlöv
Schweden

+46 40 53 42 00
info@hedson.com

Ansprechpartner vor Ort

In 5 Gebieten in Deutschland sowie in Österreich und der Schweiz sind unsere Herkules Gebietsverkaufsleiter für Sie unterwegs.



Oliver Buntin

Verkaufsleiter Gebiet 1
PLZ: 2; 30-34; 37 (ohne 373)-38; 48; 49; 59
Mobil Tel.: +49 172 / 563 69 31
oliver.buntin@hedson.com

Hans-Jürgen Dollmann

Verkaufsleiter Gebiet 4
PLZ: 70-79; 88-89 + Schweiz
Mobil Tel.: +49 172 / 563 69 32
hans-juergen.dollmann@hedson.com

Michael Eismann

Verkaufsleiter Gebiet 2
PLZ: 01-09; 1; 36400-36469;
37300-37359; 39; 95-99
Mobil Tel.: +49 172 / 563 69 35
michael.eismann@hedson.com

Sven Janssen

Verkaufsleiter Gebiet 5
PLZ: 80-87; 90-94 + Österreich
Mobil Tel.: +49 171 / 470 88 00
sven.janssen@hedson.com

Christian Kattaneck

Verkaufsleiter Gebiet 3
PLZ: 35; 36 (ohne 36400-36469);
40-47; 50-69 (ohne 59)
Mobil Tel.: +49 172 / 561 99 31
christian.kattaneck@hedson.com

Gebietsverkaufsleiter

