



KAROSSERIE- UND LACKIERBETRIEBE, REIFENSERVICE



HEDSON TECHNOLOGIES

Ein Unternehmen - drei Marken. Hedson Technologies bietet nachhaltige Lösungen für den gesamten Werkstattbedarf.

Hedson stellt nachhaltige, robuste und benutzerfreundliche Produkte für alle Bereiche in Werkstätten jeder Größe bereit.



1967

- Hochwertige IR-Trocknung und schnelle UVA-Härtung
- Handgeräte
 - Mobile Strahler
 - Schienensysteme
 - Portaltrockner



1974

- Pneumatische Hebebühnen
- Für Karosserie- und Lackierbetriebe
 - Für Reifenservicebetriebe
- Pneumatische Arbeitsbühnen
Industriehubtische
Starke Absauganlagen
Werkstattausstattung



1978

- Lackierpistolenwaschgeräte
- Auf Wasserbasis
 - Auf Lösemittelbasis
 - Kombisysteme
 - Langlebige Pumpen
- Radwaschanlagen
- Umweltfreundliche und sparsame Reinigung von Rädern
 - Intelligente Benutzeroberfläche



TROCKNUNG & HÄRTUNG

IRT IR-Trocknung und UVA-Härtung

4



MISCHRAUM-AUSRÜSTUNG

Drester Lackierpistolenwaschgeräte sowie weitere Anlagen und Werkzeuge für den Mischraum

31



HEBETECHNIK

Herkules Hebebühnen, Staubabsaugung und Werkstattausrüstung

42



AUSRÜSTUNG FÜR REIFENWERKSTÄTTEN

*Drester Radwaschmaschinen für den Reifenservice
Herkules Reifenservicebühnen*

55



IRT TROCKNUNGSTECHNIK

Sparen Sie Platz, Zeit und Geld

Eine große Auswahl an hochwertigen, benutzerfreundlichen und platzsparenden Trocknern mit kurzwelliger Infrarot- (IR) und ultravioletter Strahlung (UVA).

Über 50 Jahre technisches Know-how, hochwertige Teile, intelligente Software und Tests bei uns, Drittanbietern und Benutzern gewährleisten eine 100%ige Trocknung - jedes Mal.

IRT Mobilgeräte und Schienentrockner liefern dank fortschrittlicher, benutzerfreundlicher Trocknungstechnologie zuverlässig hochwertige Ergebnisse. Die speziell auf den Einsatz in Werkstätten ausgelegten Systeme sparen Platz und beschleunigen Reparaturarbeiten.

IRT ermöglicht maximale Produktivität in der Karosseriewerkstatt unter Berücksichtigung der Arbeitsschutzvorschriften.

- Sehr gute Wärmeverteilung
- Große Trocknungsfläche
- Kurze Trocknungszeiten

IR-STRAHLER: TROCKEN IN MINUTEN

IRT IR-Trockner sorgen mit goldbeschichteten Reflektoren für eine optimale Wärmeverteilung.

SEITE 6

UVA-LED STRAHLER: HÄRTEN IN SEKUNDEN

Die zusammen mit marktführenden Lackherstellern entwickelten IRT UVA-Strahler bieten schnellstmögliche UV-Lackhärtung.

SEITE 12

ZUSAMMEN UNSCHLAGBAR

Die Kombination aus IR- und UVA-Technik macht unsere IRT COMBI-Serie einzigartig.

SEITE 20

Goldbeschichtete Reflektoren	Infrarot	Ultraviolett UVA	Ultraviolett UVA-LED	UV-Schutzbrille tragen	Leistungsstarke Lüftung	Mobiler Trockner	Schienentrockner	Abstandsregelung für voreingestellte Programme	Berührungslose Temp-Kontrolle	Akkubetrieb	Netzstrombetrieb	Handgerät



IRT HANDGERÄTE & MOBILE TROCKNER

Effiziente, sichere und schnelle IR-Trocknung

Mobile IRT Strahler zum Trocknen aller Grund- und Lackiermaterialien. Zuverlässige Ergebnisse durch Temperaturkontrolle und Abstandsmessungen.

HOEFFIZIENTE REFLEKTOREN

MODERNE, BENUTZERFREUNDLICHE SOFTWARE

SEITE 6



IRT UVA-HANDGERÄTE & MOBILE STRAHLER

Hochwertige UVA-Härtung für alle Werkstätten

Verschiedene Modelle für IRT UVA-Aushärtung mit hoher Strahlungsintensität.

HOHE INTENSITÄT

ZUVERLÄSSIGE UVA-AUSHÄRTUNG

SEITE 12

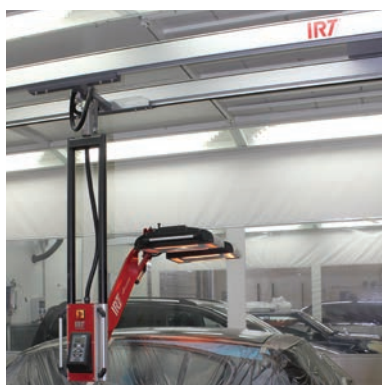

IRT SCHIENENSYSTEME

Platzsparend mit verbesserten Arbeitsabläufen

IRT Schienensysteme zur Wand- und Deckenmontage für Vorbereitungsplätze und Lackierkabinen.

KEINE LOSEN KABEL

WARTUNGSFREI

SEITE 23



IRT PORTALTROCKNER

Erhöhter Fahrzeugdurchsatz in der Lackierkabine

Energie-, zeit- und platzsparende Lösung für Vorbereitungsplätze und Lackierkabinen.

IRT Portalrockner steuern den automatisch erkannten Karosserieteil automatisch an und schalten nur die erforderlichen IR-Röhren ein.

TROCKNUNG VON FAHRZEUGEN UND EINZELTEILEN

VOLLAUTOMATISCH UND EINFACH ZU BEDIENEN

SEITE 26



IRT INFRAROTTROCKNUNG Effiziente Strahler durch Kassettenkühlung

Für eine optimale Wärmeübertragung verfügen alle IRT Infrarot-Trockner (IR) über einzigartige goldbeschichtete Reflektoren.

IRT Reflektoren sorgen für eine optimale Wärmeverteilung und eine große Trocknungsfläche. Kurzwellige IR-Strahlung stellt sofort die volle Leistung zur Verfügung und dringt tief in den Lack ein. Der Lack trocknet von innen und außen, ohne dass Lösungsmittel oder Feuchtigkeit zurückbleiben.

Der Wärmeverlust an die Luft ist minimal und die gesamte Energie wird auf die Oberfläche übertragen. IRT IR-Trockner bestrahlen das Objekt und heizen nicht die Umgebungsluft auf, wodurch die Energieverluste minimiert werden.

- Effiziente Energienutzung für hochwertige Ergebnisse
- Kurze Trocknungszeiten und große Trocknungsfläche
- 15 voreingestellte Trocknungsprogramme
- Alle Programme individuell einstellbar



AUTOMATISCHE ABSTANDS- UND TEMPERATURREGELUNG.

Achten Sie auf diese Symbole für Temperaturmessung (Pyrometer), Laserkreis und digitalen Abstandssensor. Der Laserkreis zeigt, wo die Messung der Temperatur auf der Trocknungsfläche erfolgt, und der Ultraschallsensor misst den Abstand und signalisiert, wenn der Abstand richtig ist.



IRT TROCKNUNGSZEITEN*

Spachtelmasse	5-6 Min.
Füller, hell/dunkel	7-15 Min.
Lack auf Wasserbasis	4-6 Min.
Basislack	4-8 Min.
Deck-/Klarlack, Kunststofffüller	4-15 Min.
Deck-/Klarlack aus Kunststoff, sanftes Trocknen	5-17 Min.
Abschließender Boost	2-4 Min.

**Die angegebenen Trocknungszeiten (IRT PcAuto) sind unter Laborbedingungen entstandene Richtwerte und können unter Werkstattbedingungen abweichen.*

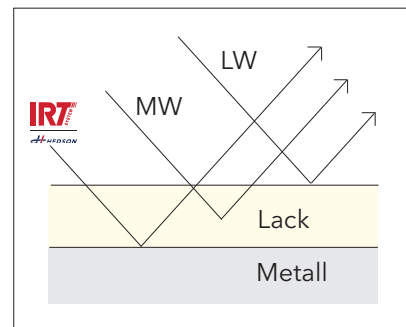

VEREINFACHTES DIAGRAMM

Der Lack trocknet von innen nach außen, ohne dass Lösungsmittel oder Feuchtigkeit zurückbleiben.



IRT 1

Als Handgerät oder auf Stativ (optional) montiert, für kleinere Lackier- und Karosseriearbeiten

- Eine Röhre - Ausgangsleistung 1 kW
- Goldbeschichteter Reflektor
- Empfohlener Abstand von 30 cm zur Oberfläche

ABMESSUNGEN

Handgerät (LxHxT)	418x196x66 mm
Gewicht Handgerät	1,8 kg
Stativ (HxB)	1450x350 mm
Gewicht Stativ	10 kg
Trocknungsfläche*	0,17 m ²

* Trocknungsfläche im Abstand von 30 cm

IRT 1 PREPCURE, HANDGERÄT

Art.-Nr.	Stromstärke	Ausgangsleistung	Sicherung	Spannung	Frequenz
IH-800429	4 A	1 kW	10 A	230 V, 1 PH, EU	50-60 Hz



STATIV FÜR IRT 1

Art.-Nr.	Spannung
IH-800460	230 V, 1 PH, EU Stativ mit Zeitschaltuhr



IRT 2

Als Handgerät oder auf Stativ (optional) montiert, für kleinere Lackier- und Karosseriearbeiten

- Zwei Röhren - Ausgangsleistung 2 kW
- Goldbeschichtete Reflektoren
- Empfohlener Abstand von 40-60 cm zur Oberfläche

ABMESSUNGEN

Handgerät (LxHxT)	411x206x147 mm
Gewicht Handgerät	2,8 kg
Stativ (HxB)	1450x350 mm
Gewicht Stativ	10 kg
Trocknungsfläche*	0,44 m ²

* Trocknungsfläche im Abstand von 60 cm

IRT 2 PREPCURE, HANDGERÄT

Art.-Nr.	Stromstärke	Ausgangsleistung	Sicherung	Spannung	Frequenz
IH-800433	9 A	2 kW	13 A	230 V, 1 PH, EU	50-60 Hz



STATIV FÜR IRT 2

Art.-Nr.	Spannung
800460	230 V, 1 PH, EU Stativ mit Zeitschaltuhr



IRT 3

Trockner vertikal verstellbar

- Eine Kassette mit 3 IR-Röhren
- Digitale Zeitschaltuhren - Ablüften/Volltrocknen 30 + 30 Minuten
- Einstellungen bleiben nach Ausschalten gespeichert

ABMESSUNGEN

Stativhöhe	1531 mm
Vertikale Kassettenverstellung (Höhe)	88-1300 mm
Breite	694 mm
Gewicht	23 kg
Trocknungsfläche*	1,0 x 1,1 m

* Trocknungsfläche in einem Abstand von 60 cm auf schwarzem Metall



IRT 3 PRECURE

Art.-Nr.	Stromstärke	Ausgangsleistung	Sicherung	Spannung	Frequenz
IH-800610	13 A	3 kW	16 A	230 V, 1 PH, EU	50-60 Hz

IRT 4

Trockner vertikal und horizontal verstellbar

- Eine Kassette mit 3 IR-Röhren, max. Höhe 2150 mm
- Digitale Zeitschaltuhren - Ablüften/Volltrocknen 30 + 30 Minuten
- Einstellungen bleiben nach Ausschalten gespeichert

ABMESSUNGEN

Stativhöhe	1574 mm
Vertikale Kassettenverstellung (Höhe)	160-2150 mm
Breite	1188 mm
Gewicht	46 kg
Trocknungsfläche*	1,0 x 1,1 m

* Trocknungsfläche in einem Abstand von 60 cm auf schwarzem Metall



IRT 4 PRECURE

Art.-Nr.	Stromstärke	Ausgangsleistung	Sicherung	Spannung	Frequenz
IH-800611	13 A	3 kW	16 A	230 V, 1 PH, EU	50-60 Hz



IRT 3-1

Standardtrockner mit Prozesssteuerung

- Eine Kassette mit 3 IR-Röhren
- Computergesteuerter Trocknungsprozess mit 12 voreingestellten und 3 benutzerdefinierten Programmen
- Elektronischer Abstandssensor

ABMESSUNGEN

Stativhöhe	1435 mm
Vertikale Kassettenverstellung (Höhe)	80-2550 mm
Breite	1230 mm
Gewicht	53 kg
Trocknungsfläche*	1,0 x 1,1 m

*Trocknungsfläche in einem Abstand von 60 cm auf schwarzem Metall

IRT 3-1 PCD

Art.-Nr.	Stromstärke	Ausgangsleistung	Sicherung	Spannung	Art.-Nr.
IH-800451	4 A	3 kW	10 A	400 V, 3 PH, 5-polig, EU	50-60 Hz



IRT 3-2

Effiziente Trocknung aller Arten von Lackmaterialien

- Zwei Kassetten - mit je 3 IR-Röhren
- Computergesteuerter Trocknungsprozess mit 12 voreingestellten und 3 benutzerdefinierten Programmen
- Elektronischer Abstandssensor

ABMESSUNGEN

Stativhöhe	1435 mm
Vertikale Kassettenverstellung (Höhe)	80-2550 mm
Breite	1230 mm
Gewicht	62 kg
Trocknungsfläche*	2,0 x 1,1 m

*Trocknungsfläche in einem Abstand von 60 cm auf schwarzem Metall

IRT 3-2 PCD

Art.-Nr.	Stromstärke	Ausgangsleistung	Sicherung	Spannung	Frequenz
IH-800454	9 A	6 kW	16 A	400 V, 3 PH, 5-polig, EU	50-60 Hz





FORTSCHRITTLICHE AUTOMATISCHE ABSTANDS- UND TEMPERATURREGELUNG:

Pyrometer-Temperaturmessung mit Laserkreisanzeige und digitalem Abstandssensor. Für optimale Trocknungsergebnisse wird die Oberflächentemperatur kontinuierlich gemessen und die effektive Leistung in Sekundenbruchteilen geregelt. Ermöglicht auch 3-stufige Trocknungszyklen.

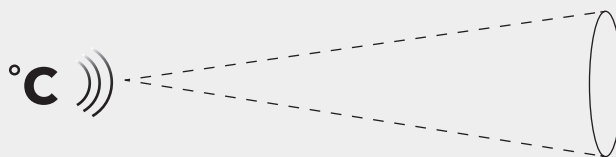

PCAUTO:

60 cm von Trocknungsfläche entfernt platzieren. Ø Laserkreis beträgt 30 cm (Pyrometerverhältnis 1:2). Das Pyrometer ermittelt die Durchschnittstemperatur dieser Fläche.



IRT 4-1 & 4-2 PCAUTO

Hochleistungstrockner, einfach zu bedienen mit fortschrittlicher Trocknungstechnik, bis zu 110 °C

- Automatische Temperaturregelung und Abstandsmessung
- 15 Prozessprogramme (3 einstellbare Programme)
- Laserkreis gibt an, wo die Temperaturmessung erfolgt
- Elektronischer Abstandssensor

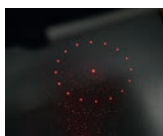

ABMESSUNGEN	IRT 4-1	IRT 4-2
Stativhöhe	1450 mm	1450 mm
Vertikale Kassettenverstellung (Höhe)	80-2500 mm	80-2500 mm
Breite	1230 mm	1230 mm
Gewicht	53 kg	62 kg
Trocknungsfläche*	1,1 x 1,5 m	2,2 x 1,5 m

*Trocknungsfläche in einem Abstand von 60 cm auf schwarzem Metall



IRT 4-1 PCAUTO

Art.-Nr.	Stromstärke	Ausgangsleistung	Sicherung	Spannung	Frequenz
IH-800425	9 A	6 kW	10 A	400 V, 3 PH, 5-polig, EU	50-60 Hz

IRT 4-2 PCAUTO

Art.-Nr.	Stromstärke	Ausgangsleistung	Sicherung	Spannung	Frequenz
IH-800400	16 A	12 kW	16 A	400 V, 3 PH, 5-polig, EU	50-60 Hz

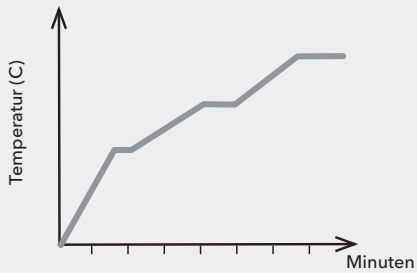

Beispiel für einen 3-stufigen Trocknungszyklus für Verbindungs- und Konstruktionskleber usw.

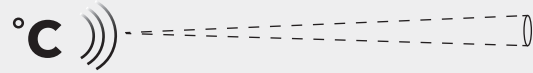

DTP:

40-60 cm von Trocknungsfläche entfernt platzieren.
 Ø Laserkreis beträgt 3-4 cm (Pyrometerverhältnis 1:15).
 Das Pyrometer ermittelt die Durchschnittstemperatur dieser Fläche.



IRT HOCHTEMPERATURTROCKNER

Für Spot Repair und Trocknung von Lackmaterial mit bis zu 200 °C

- Automatische Temperaturregelung und Abstandsmessung
- 15 Prozessprogramme (anpassbar)
- Für Spot Repair, A-B-C-Säulen und dickere Stahlwerkstoffe



IRT 424 DTP 4-1



IRT HOCHTEMPERATURTROCKNER

Art. Nr.	Kassette	Trocknungsfläche (LxH)	Anzahl Kassetten	Anzahl Röhren	Leistung
IH-800501	IRT 424 DTP 4-1	400x300 mm	1	2	4 kW
IH-800503	IRT 424 DTP 4-2	1000x300 mm	2	4	8 kW
IH-800505	IRT 425 DTP 4-1	500x300 mm	1	2	4 kW
IH-800507	IRT 425 DTP 4-2	1200x300 mm	2	4	8 kW

Ihr Händler oder der IRT Vertrieb unterstützt Sie gerne bei der Auswahl des geeigneten IRT DTP-Trockners. Weiter Größen erhältlich.



AUSHÄRTUNG MIT UVA

UVA-Trockner mit hervorragender Aushärtungsleistung

Alle IRT UVA-Modelle erzielen dank hoher Strahlungsintensität ein optimales Aushärtungsergebnis und trocknen selbst dicke Füllerschichten.

Hocheffiziente mobile IRT UVA-Druckröhrengeräte sind mit einer oder zwei 1000-W-UVA-Lampen ausgestattet, die UVA-Material in wenigen Minuten aushärten. Mit IRT UVA Strahlen entsteht bei der Aushärtung kein Ozon. Das Schutzglas filtert UVB- und UVC-Strahlen heraus. Ein Sicherheitsschalter verhindert, dass sich die Lampen einschalten, wenn das Glas zerbrochen ist. Unsere UVA-LED-Modelle sind extrem effizient und härten UVA-Grundierung und -Füller in Sekundenschnelle aus.

- Herausragende Intensität
- Hochwertige und dauerhafte Aushärtung
- Entwickelt mit marktführenden Lackherstellern

HANDGERÄTE, UVA-LED

Akku- und netzstrombetriebene Modelle mit 365 und 395 nm erhältlich. Hochintensive, flexible und präzise Aushärtung mit UVA-LED bestimmter Wellenlängen.

MOBILE MODELLE, UVA-DRUCKLAMPEN

Mobile, langlebige, wartungsarme, hocheffiziente UVA-Aushärtung mit großer Aushärtungsfläche.

SICHERE UVA-AUSHÄRTUNG

UV-Sicherheitsbericht (EN62471) eines Drittunternehmens zur Bediener-sicherheit. UV-LED-Module und Niederdrucklampen sind sicher hinter Schutzglas installiert. Ozonfreies Niederdrucklampendesign.

SICHERHEIT HAT VORRANG

Beim Umgang mit UVA-Licht immer Schutzbrille tragen.

Wir liefern eine Brille mit jedem Gerät mit.



IRT UVA 1-3

Aushärtung mit hocheffizienten UVA-Lampen

- Aushärtung auf vertikalen Oberflächen
- Eine UVA-Lampe mit Schutzglas
- Elektronische Zeitschaltuhr

IRT UVA 1 PREPCURE 3

Art.-Nr.	Leistung	Sicherheit	Spannung	Frequenz
IH-800604	1 kW UVA	10 A	230 V, 1 PH, EU	50-60 Hz

ABMESSUNGEN

Stativhöhe	1531 mm
Vertikale Kassettenverstellung (Höhe)	60-1310 mm
Breite	694 mm
Gewicht	60 kg
Aushärtungsfläche*	1,0 x 1,0 m

* In einem Abstand von 55 cm



IRT UVA 1-4

Hochwertige, dauerhafte UVA-Aushärtung

- Flexibles Stativ zum Aushärten auch von Dächern hoher Fahrzeuge
- Eine UVA-Lampe mit Schutzglas
- Elektronische Zeitschaltuhr

ABMESSUNGEN

Stativhöhe	1448 mm
Vertikale Kassettenverstellung (Höhe)	35-2200 mm
Breite	1224 mm
Gewicht	65 kg
Aushärtungsfläche*	1,0 x 1,0 m

* In einem Abstand von 55 cm



IRT UVA 1 PREPCURE 4

Art.-Nr.	Leistung	Sicherheit	Spannung	Frequenz
IH-800621	1 kW UVA	10 A	230 V, 1 PH, EU	50-60 Hz

IRT UVA 2-4

Große Aushärtungsfläche mit zwei UVA-Lampen

- Flexibler Stativ zum Aushärten der Dächer hoher Fahrzeuge
- Zwei UVA-Lampen mit Schutzglas
- Elektronische Zeitschaltuhr

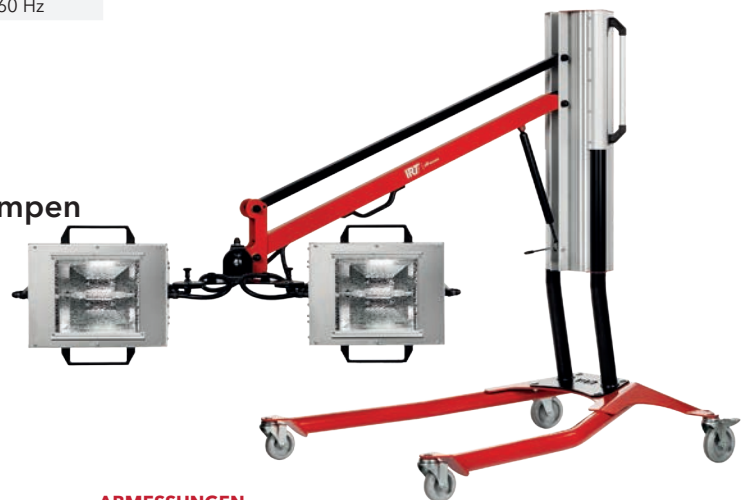

ABMESSUNGEN

Stativhöhe	1448 mm
Vertikale Kassettenverstellung (Höhe)	35-2200 mm
Breite	1224 mm
Gewicht	81 kg
Aushärtungsfläche*	1,8 x 1,0 m

* In einem Abstand von 55 cm

IRT UVA 2 PREPCURE 4

Art.-Nr.	Leistung	Sicherheit	Spannung	Frequenz
IH-800622	2 kW UVA	10 A	230 V, 1 PH, EU	50-60 Hz

IRT AUSHÄRTUNG MIT UVA-LED

WAS SIND DIE VORTEILE DER AUSHÄRTUNG MIT UVA-LED?

Leuchtdioden (LED) für die UVA-Aushärtung erzeugen nahezu sofort die zur Aushärtung der lackierten Flächen benötigte Intensität, ohne die Umgebungsluft aufzuheizen.

Der Wartungsbedarf sinkt und da der Aufwärmzyklus entfällt, wird Zeit gespart.

WAS IST EIN PHOTOINITIATOR (PI)*?

Die Energie im UVA-Licht polymerisiert und härtet das UVA-Material aus. Die chemische Reaktion wird durch einen Photoinitiator ausgelöst. Die Geschwindigkeit des Prozesses hängt von der Energie oder Intensität der UVA-Lichtquelle und der Wellenlänge ab.

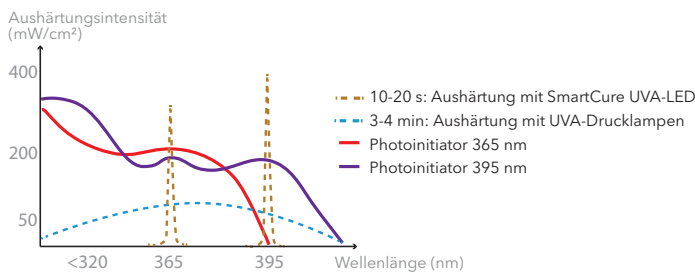

*Veranschaulichung der Korrelation zwischen PI-Wellenlänge, Aushärtungsgeschwindigkeit und UVA-Lichtintensität.

WAS SIND DIE VORTEILE EINER PRÜFUNG DURCH DRITTE?

Tests von Drittanbietern bestätigen, dass ein Produkt die geltenden Standards bezüglich Qualität, Sicherheit, Nachhaltigkeit und Leistung für globale Produkte übertrifft.

Unsere Produkte und Betriebsanleitungen werden von zwei unabhängigen Drittanbietern (RISE und Intertek) geprüft.

VORTEILE DER ZUSAMMENARBEIT IN DER INDUSTRIE?

Dank enger Zusammenarbeit mit großen Lackherstellern fließen wichtige Benutzererfahrungen und Erwartungen in unsere Produktentwicklung ein.



SmartCure ist mit Wellenlängen von 365 und 395 nm erhältlich, je nach den Anforderungen des Lackherstellers. Das System ermöglicht künftige Anpassungen und kann von 395 nm auf 365 nm nachgerüstet werden.

100%IGE AUSHÄRTUNG

Aushärtungszyklus ohne Schwankungen

Der Schlüssel zu hochwertigen, zuverlässigen Ergebnissen liegt in einer gleichmäßigen Strahlungsintensität während des gesamten Aushärtungszyklus.

Daher ist ein Vergleich der punktuell gemessenen Lichtintensität nur bedingt aussagekräftig. Sobald Grundierung/Füller oberflächlich versiegelt ist, müssen Sie sich darauf verlassen können, dass das Material auch innen ausgehärtet wird.

Technisches Know-how, hochwertige Teile, intelligente Software und Tests gewährleisten bei IRT Produkten eine 100%ige Aushärtung.

Know-how

Über 50 Jahre Erfahrung und langjährige Zusammenarbeit mit Lackherstellern.

= Zuverlässige Ergebnisse.

Tests

EC- und ETL-Zulassung (Nordamerika) durch Dritte. Leichtbau in Zusammenarbeit mit externen Industriedesignern.

= Sicherheit und Ergonomie.

Software*

Leicht ablesbares Display mit Aushärtungszeit und Akkuanzeige. Fortschrittliche Überwachung aller elektronischen Teile. Keine Überhitzung oder Schwankungen.

= Optimaler Betrieb.

Hardware*

Akkus, Ladegerät und UV-LED-Modul höchster Qualität „made in Europe“. Hoch entwickeltes Kühlsystem.

= Keine Stillstandszeiten.

**100%
CURED**

*Beispiel SmartCure

IRT-TESTS

Wir haben UVA-Füller, -Grundierungen und -Klarlacke von allen großen Lackherstellern getestet und können für alle Lösungen anbieten.

Flexible Handgeräte mit Stromkabel für statische Arbeitsplätze. Akkubetriebene, leichte Handgeräte sorgen für optimale Zugänglichkeit und eliminieren Stillstandszeiten in der Werkstatt.

Unsere UVA-LED-Systeme sind für 365 und 395 nm erhältlich.

IRT UVA

Als internationaler Marktführer für Aushärtungs- und Trocknungssysteme verfügen wir über langjährige Erfahrung.

Unsere UVA-Produkte für Karosseriewerkstätten und Fertigungsindustrien sind in verschiedensten Ausführungen als superleichte Handgeräte und leicht positionierbare, mobile Hochleistungssysteme erhältlich.

Für ein breiteres UVA-Spektrum stehen die IRT UVA-Drucklampen in Kombination mit IRT Infrarottechnik als Handgeräte und Schienensysteme zur Auswahl.



IRT UV SMARTCURE

Aushärtung im Akkubetrieb mit 200-W-UVA-LED

SmartCure ist mit zwei Wechselakkus bestückt, härtet UVA-Füller und -Grundierung in Sekunden und ist in den Versionen 365 nm und 395 nm erhältlich.

IRT UV SmartCure bietet sehr hohe Leistung und eine marktführende Spitzen-/Durchschnittslichtintensität.

Ein leistungsstarkes UV-LED-Modul ermöglicht in Kombination mit fortschrittlicher Kühltechnik und leichten Akkus eine zuverlässige, hoch effektive UV-Aushärtung ohne Schwankungen.

Moderne Elektronik minimiert durch aktive Belüftung und Überwachung der Temperatur von Elektronik und LED-Modul das Risiko von Schäden. Dies ermöglicht einen sicheren, effizienten Dauerspannungsbetrieb mit hoher LED-Ausgangsleistung und Stromregelung.

- In 365 nm/395 nm erhältlich
- Nur 1 kg für hervorragenden Arbeitskomfort
- Konstant hohe Intensität, bis 0 % Akkuladung



KEINE WARTEZEITEN

Mit zwei 18-V-Lithium-Ionen-Wechselakkus und 45 Minuten Ladezeit ist IRT UV SmartCure immer einsatzbereit.

ZUVERLÄSSIGE AUSHÄRTUNGSERGEBNISSE

Durch enge Zusammenarbeit mit führenden Lackherstellern ermöglicht IRT zuverlässige Lackierprozesse in allen Karosseriewerkstätten.

OPTIMALE AUSHÄRTUNG

Für Spitzenleistung ca. 100 mm von der Oberfläche entfernt arbeiten.
Bei Füller/Grundierung von 80-120 µm: Ø 160 mm in ca. 10 Sek. ausgehärtet (Spitzenlichtintensität >350 mW/cm², Durchschnitt >250 mW/cm²).



WANDHALTERUNG

Magnetische Wandhalterung, serienmäßig inbegriffen.



STAUBABDECKUNG

Optionale Schutzstaubabdeckung mit Magneten, Art.-Nr. 715193.



EINZIGARTIGE STRAHLAUSBREITUNG

24 kuppelförmig angeordnete LEDs sorgen für eine einzigartige Strahlausbreitung über die gesamte Aushärtungsfläche.



STABILER KOFFER

Stabiler Koffer, Art.-Nr. 800806.

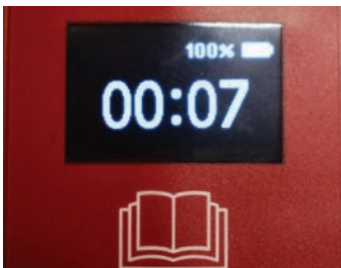

TIMER IM DISPLAY

Für Füller, Grundierungen und Klarlacke gelten unterschiedliche Aushärtungszyklen.



WARTUNGSARM

Austauschbarer Schutzfilter für Elektronik im Inneren, Art.-Nr. 715074.



SUPERLEICHT UND ERGONOMISCH

Auf Stoßfestigkeit geprüft. Flammbeständiges, mit 25 % Glasfaser verstärktes Kunststoffgehäuse und 3 mm dickes kratz- und lösungsmittelbeständiges gehärtetes Sicherheitsglas. Leicht und mit einem präzisen Auslöserschalter einfach zu bedienen.

DETAILS

Akkutyp	18 V, Lithium-Ionen
Gewicht, IRT UV SmartCure + 1 Akku	1,16 kg
Abmessungen, IRT UV SmartCure + 1 Akku (BxHxT)	189x250x88 mm

IRT UV SMARTCURE

Art.-Nr.	Artikel	Stromstärke, SmartCure/ Ladegerät	Leistung	Spannung (Akkuladegerät)	Risikogruppe EN 62471	Frequenz
IH-715070-2	SmartCure 395 nm	8 A/2 A	200 W	100-240 V	(RG-3)	50-60 Hz
IH-715365-2	SmartCure 365 nm	8 A/2 A	200 W	100-240 V	(RG-3)	50-60 Hz

2 Akkus, Ladegerät, magnetische Wandhalterung und UV-Schutzbrille im Lieferumfang enthalten. Umgebungstemperatur max. 40 °C.

IRT UV SPOTCURE

Flexibilität mit 400-W-UVA-LED

IRT UV SpotCure ist ein robustes, einfach zu bedienendes UV-LED-Härtungsgerät, das auf viele Stunden hocheffizienten Betrieb ausgelegt ist. Hohe Intensität in flexiblem Handgerät.

Geringer Energieverbrauch und eine lange LED-Lebensdauer halten die Kosten pro Auftrag sehr niedrig. Eingebaute Lüfter kühlen die UVA-LEDs und die internen Bauteile, was das Risiko einer Geräteüberhitzung reduziert.

Dies verlängert die Lebensdauer der Lampen auf mehr als 20.000 Stunden mit minimalem Verlust der Aushärtungsleistung.

- Hohe Aushärtungsintensität mit 400 W Leistung
- Leistungsstarke Belüftung, lange Lebensdauer, wartungsarm
- UV SpotCure mit Ständer nachrüstbar
- Optionale Zeitschaltuhr für Ständer erhältlich

ULTIMATIVE AUSHÄRTUNGSANLEITUNG

Für Spitzenleistung ca. 100 mm von der Oberfläche entfernt arbeiten.
Bei Füller-/Grundierung von 80-120 µm:
Ø 200 mm in ca. 20 Sek. ausgehärtet.
(Spitzenlichtintensität >120 mW/cm²,
Durchschnitt >70 mW/m²).



DER KRAFTVOLLSTE TRAGBARE LED UV STRAHLER JETZT MIT NOCH MEHR EFFIZIENZ



Flexibilität dank langlebiger UV-A-LED mit 400 W:

HOCHLEISTUNGS-STROMKABEL

Ideal für raue Umgebungsbedingungen. Ausgezeichnete mechanische Beständigkeit gegen Stöße und Abrieb. Für mehr Flexibilität und Arbeitskomfort.

SCHNELLKUPPLUNG

Schnellkupplungen an beiden Enden des Stromkabels für einfachen Austausch. Austauschbares Schnellanschlusskabel (mittel), EU, Art.-Nr. 715203.

VERBESSERTES WÄRMEMANAGEMENT

Zwei Ventilatoren erhöhen den Luftstrom und gewährleisten eine sichere Temperaturregelung.

VERLÄNGERTE LEBENSDAUER DANK FILTERN

Filter halten das Innere frei von Lackspritzern und Staub. Art.-Nr. 715204 (6 Stück).



SPOTCURE AUF STÄNDER (OPTIONAL)

Fest montiert oder als Handgerät einsetzbar. Zeitschaltuhr für Ständer (optional)

IRT UV SPOTCURE

Art.-Nr.	Stromstärke	Ausgangsleistung	Sicherung	Spannung	Risikogruppe EN62471	Frequenz
800805 Ständer						
712821 Zeitschaltuhr für Ständer (nicht für 800802, NA)			10 A	220-240V, 1 PH, EU		50 Hz
750746 SpotCure	1.7 A	400 W	10 A	220-240V, 1 PH, EU	3 (RG-3)	50-60 Hz
800801 SpotCure	1.7 A	400 W	10 A	220-240V, 1 PH, UK	3 (RG-3)	50-60 Hz
(800802 SpotCure*)	4.0 A	450 W	15 A	110-130V, 1 PH, NA*	3 (RG-3)	50-60 Hz

UV-Schutzbrille im Lieferumfang enthalten.

* Für den nordamerikanischen Markt ist eine ETL/UL-zertifizierte Ausführung ohne Filter und Schnellanschlusskabel erhältlich.

ABMESSUNGEN

Handgerät (BxHxT)	147x195x160 mm
Gewicht, Handgerät	1.56 kg
Halterung (BxHxT)	245x370x270 mm
Gewicht, Bracket	5.54 kg
Ständer (BxHxT)	450x1450x600 mm
Gewicht, Ständer	13 kg
Kabellänge	10 m



IR- UND UVA-AUSHÄRTUNG KOMBINIERT

Leistungsstarke IR- und UVA-Strahler in einem Gerät

Der IRT COMBI-Trockner als 2-in-1-Gerät - durch flexible Einsatzmöglichkeiten Platz in der Werkstatt sparen.

Die Kombination aus kurzwelligen Infrarot- und UVA-Strahlen macht diesen mobilen Trockner einzigartig. Eine Kassette enthält 4 IR-Röhren und 1 UVA-Lampe.

Die herausragende Intensität der UVA-Lampen gewährleistet optimale Aushärtungsergebnisse. Die Infrarot-Röhren sind in goldbeschichteten Reflektoren montiert, die bis zu 97 % der Kurzwellenstrahlung reflektieren.

Der IRT COMBI deckt mit 12 voreingestellten IR- und 3 voreingestellten UVA-Programmen sämtliche Lackmaterialien auf Wasser- und Lösemittelbasis ab - von Spachtelmasse bis Klarlack. Als flexible mobile und leicht gleitende Schienentrockner erhältlich.

- Hochwertige und dauerhafte Aushärtung
- Platzsparende Trocknungslösung
- Kurzwellige IR-Trocknung und UVA-Aushärtung

SICHERE UVA-AUSHÄRTUNG

Die Lampen sind ozonfrei und das Schutzglas filtert die UVB- und UVC-Strahlung heraus. Wenn das Glas bricht oder fehlt, verhindert ein Sicherheitsschalter, dass sich die Lampe einschaltet.

FLEXIBILITÄT UND EFFIZIENZ

Platzsparende Infrarot- und UVA-Härtungsverfahren, die einzeln und nacheinander genutzt werden können.

SICHERHEIT HAT VORRANG

Beim Umgang mit UVA-Licht immer Schutzbrille tragen.

Wir liefern eine Brille mit jedem Gerät mit.



IRT 4-1 IR-UVA

Einzigtiger mobiler Strahler mit IR- und UVA-Technologie

- Eine Kassette mit 4 IR-Röhren und 1 UVA-Lampe
- Mit 12 vorprogrammierten IR- und 3 UVA-Programmen
- Leicht zu positionieren

ABMESSUNGEN

Stativhöhe	1450 mm
Vertikale Kassettenverstellung (Höhe)	80-2240 mm
Breite	1230 mm
Gewicht	70 kg
Aushärtungsfläche	
- IR*	1,1 x 1,5 m
- UV-A**	1,0 x 1,0 m

* Aushärtungsfläche in einem Abstand von 60 cm auf schwarzem Metall
** In einem Abstand von 55 cm



IRT COMBI 4-1 IR-UVA

Art.-Nr.	Leistung	Sicherung	Stromstärke	Spannung	Frequenz
IH-800605	IR: 6 kW UVA: 1,2 kW	10 A	IR: 9 A UVA: 3 A	380-420 V, 3 Ph/PE	50-60 Hz

IRT 4-2 IR-UVA

Einzigtiger mobiler Strahler mit IR- und UVA-Technologie

- Zwei Kassetten mit je 4 IR-Röhren und 1 UVA-Lampe
- Mit 12 vorprogrammierten IR- und 3 UVA-Programmen
- Leicht zu positionieren

ABMESSUNGEN

Stativhöhe	1450 mm
Vertikale Kassettenverstellung (Höhe)	80-2240 mm
Breite	1230 mm
Gewicht	85 kg
Aushärtungsfläche	
- IR*	2,2 x 1,5 m
- UV-A**	1,8 x 1,0 m

* Aushärtungsfläche in einem Abstand von 60 cm auf schwarzem Metall
** In einem Abstand von 55 cm



IRT COMBI 4-2 IR-UVA

Art.-Nr.	Leistung	Sicherung	Stromstärke	Spannung	Frequenz
IH-800606	IR: 12 kW UVA: 2,4 kW	16 A	IR: 16 A UVA: 6 A	380-420 V, 3 Ph/PE	50-60 Hz



IRT 4-10 IR-UVA

Schiენტrockner mit IR- und UVA-Strahlung

- Eine Kassette mit 4 IR-Röhren und 1 UVA-Strahler
- 12 IR- und 3 UVA-Programme vorprogrammiert
- Einzigartige Kombination von IR- und UVA-Technik



IRT COMBI 4-10 IR-UVA

Art.-Nr.	Leistung	Sicherung	Stromstärke	Spannung	Frequenz
IH-800618	IR: 6 kW UVA: 1,2 kW	Max. 100 A	IR: 9 A UVA: 3 A	380-420 V, 3 Ph/PE	50-60 Hz

ABMESSUNGEN

Installationshöhe	2250-3150 mm
Vertikale Kassettenverstellung (Höhe)	80-2240 mm
Gewicht	70 kg
Aushärtungsfläche	
- IR*	1,1 x 1,5 m
- UV-A**	1,0 x 1,0 m

* Aushärtungsfläche in einem Abstand von 60 cm auf schwarzem Metall

** In einem Abstand von 55 cm

IRT 4-20 IR-UVA

Schiენტrockner mit IR- und UVA-Strahlung

- Zwei Kassetten mit je 4 IR-Röhren und 1 UVA-Strahler
- 12 IR- und 3 UVA-Programme vorprogrammiert
- Einzigartige Kombination von IR- und UVA-Technik



IRT COMBI 4-20 IR-UVA

Art.-Nr.	Leistung	Sicherung	Stromstärke	Spannung	Frequenz
IH-800619	IR: 12 kW UVA: 2,4 kW	Max. 100 A	IR: 16 A UVA: 6 A	380-420 V, 3 Ph/PE	50-60 Hz

ABMESSUNGEN

Installationshöhe	2250-3150 mm
Vertikale Kassettenverstellung (Höhe)	80-2240 mm
Gewicht	85 kg
Aushärtungsfläche	
- IR*	2,2 x 1,5 m
- UV-A**	1,8 x 1,0 m

* Aushärtungsfläche in einem Abstand von 60 cm auf schwarzem Metall

** In einem Abstand von 55 cm



ANPASSUNG AN WERKSTATT

Ihr Händler oder der IRT Vertrieb unterstützt Sie gerne bei der werkstattspezifischen Anpassung.

IRT SCHIENENSYSTEME

Maßgeschneidert für Vorbereitungsbereich und Lackierkabine

Betriebssicherheit dank integrierter Kabel

Das IRT Schienensystem kann mit beliebig vielen IRT Strahlern ausgestattet werden, die an leicht gleitenden, selbst ausbalancierenden Kassettenarmen hängen.

Mit dem IRT Schienensystem können Sie die Strahler schnell in die richtige Position bringen und alle Teile des Fahrzeugs erreichen, ganz ohne störende Kabel auf dem Boden. Das IRT Schienensystem ist in verschiedenen Formen und Größen erhältlich und kann an Werkstätten aller Art angepasst werden.

BETRIEBSSICHERHEIT

Hohe Qualität, geschlossene Schienen und integriertes Kabelsystem für lange Lebensdauer und Wartungsfreiheit.

FLACHBAUWEISE FÜR WERKSTÄTTEN

Extrem flache Bauweise, hervorgegangen aus langjähriger Erfahrung mit Schieneninstallationen.

FÜR VORBEREITUNGSBEREICH & LACKIERKABINE

Unser Standard-Schienensystem mit Seitenaufhängung passt in die meisten Werkstätten. Bei speziellen Anforderungen sind auch maßgeschneiderte Lösungen erhältlich.



SEITLICH AUFGEHÄNGTES SCHIENENSYSTEM MIT TRAVERSE

Standard.

bis zu 7m Traversenlänge möglich

ABGEHÄNGTES SCHIENENSYSTEM MIT TRAVERSE



WANDSCHIENENSYSTEM



SCHIENENSYSTEM



IRT SCHIENENTROCKNER

Leicht gleitende, selbst ausbalancierende Strahler



SICHER UND SAUBER

Da die Stromversorgung in die Schienen integriert ist, schleifen keine losen Kabel über den Boden, die beim Arbeiten stören und Staub aufwirbeln.



IRT STEUERUNGSSYSTEM

Benutzerfreundliches, fortschrittliches System, vorprogrammiert zur Überwachung der Trocknung.



STAUBSCHUTZ & ÜBERWACHUNG

Optional, für geschlossene Lackierkabine oder kombinierte Lackier-/Trockenkabine. Gerätesicherheit und Schutz der Kassetten.

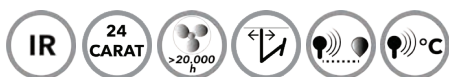

IRT 3-20

Speziell für Vorbereitungsplätze und Lackierkabinen

- Zwei Kassetten mit je 3 IR-Röhren
- Elektronischer Abstandssensor
- Computergesteuerter Trocknungsprozess

IRT 3-20 PCD

Art.-Nr.	Stromstärke	Ausgangsleistung	Sicherung	Spannung	Frequenz
IH-800477	15 A	6 kW	16 A	200-230 V, 3 PH, EU, JP	50-60 Hz
IH-800463	9 A	6 kW	16 A	400 V, 3 PH, EU	50-60 Hz

ABMESSUNGEN

Installationshöhe	2250-3150 mm
Vertikale Kassettenverstellung (Höhe)	140-2500 mm
Gewicht	60 kg
Trocknungsfläche*	2,0 x 1,1 m

* Trocknungsfläche in einem Abstand von 60 cm auf schwarzem Metall



IRT 4-10

Benutzerfreundliche, fortschrittliche Technologie

- Eine Kassette mit 4 IR-Röhren
- Temperaturregelung mit Pyrometer und Laserkreis
- Computergesteuerte Überwachung der Trocknung
- Elektronischer Abstandssensor

IRT 4-10 PCAUTO

Art.-Nr.	Stromstärke	Ausgangsleistung	Sicherung	Spannung	Frequenz
IH-800489	9 A	6 kW	10 A	400 V, 3 PH, EU	50-60 Hz

IRT 4-20

Benutzerfreundliche, fortschrittliche Technologie

- Eine Kassette mit 4 IR-Röhren
- Temperaturregelung mit Pyrometer und Laserkreis
- Computergesteuerte Überwachung der Trocknung
- Elektronischer Abstandssensor

IRT 4-20 PCAUTO

Art.-Nr.	Stromstärke	Ausgangsleistung	Sicherung	Spannung	Frequenz
IH-800480	30 A	12 kW	32 A	200-230 V, 3 PH, EU, JP	50-60 Hz
IH-800464	17 A	12 kW	20 A	400 V, 3 PH, EU	50-60 Hz



ABMESSUNGEN

Installationshöhe	2250-3150 mm
Vertikale Kassettenverstellung (Höhe)	140-2500 mm
Gewicht	50 kg
Trocknungsfläche*	1,1 x 1,5 m

* Trocknungsfläche in einem Abstand von 60 cm auf schwarzem Metall



ABMESSUNGEN

Installationshöhe	2250-3150 mm
Vertikale Kassettenverstellung (Höhe)	140-2500 mm
Gewicht	60 kg
Trocknungsfläche*	2,2 x 1,5 m

* Trocknungsfläche in einem Abstand von 60 cm auf schwarzem Metall

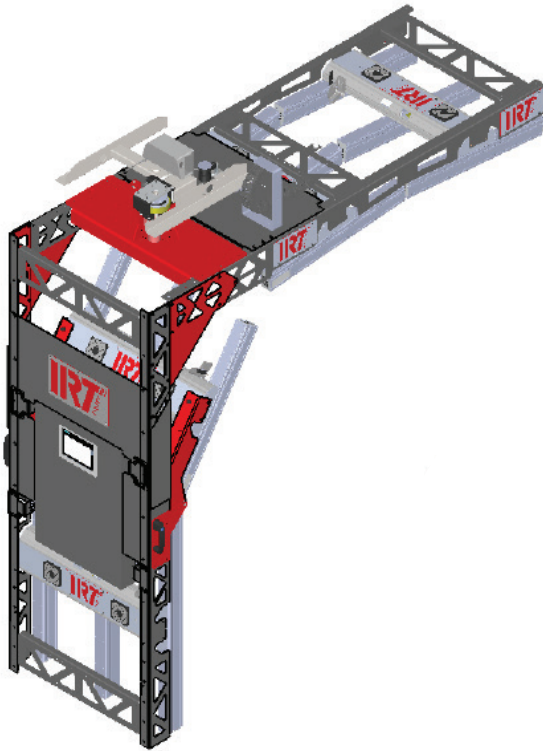

IRT FLEXICURE

Kürzere Trocknungszeiten im Vorbereitungsbereich

IRT FlexiCure bewegt sich automatisch über die ausgewählte Fläche und trocknet diese von innen nach außen aus. Das verhindert den Einschluss von Lösungsmittel im Lack und gewährleistet Schnelligkeit und hohe Qualität.

Beschleunigte Trocknung im Vorbereitungsbereich, sowohl automatisch als auch manuell, statisch und dynamisch. Einfach die zu trocknende Fläche wählen und den Trocknungsprozess starten.

- Flexible Installation im Vorbereitungsbereich mit IRT Schienen
- Zielgerichtete Trocknung durch optimale Neigung
- Platzsparend verstaubar

ZEITERSPARNIS IM VORBEREITUNGSBEREICH

IRT FlexiCure wird in einem IRT Standard-Schienensystem installiert und beschleunigt die Trocknung von Basis- und Klarlacken auf Wasser- und Lösemittelbasis.

4 TROCKNUNGSZONEN

Jede Zone ist mit kurzwelligen Infrarotröhren, goldbeschichteten Reflektoren und Pyrometer ausgestattet. 3 IR-Röhren/Zone mit einer Gesamtleistung von 38 kW.

KOSTENEFFEKTIVER PROZESS

IRT FlexiCure spart Energie, da nur die notwendigen IR-Röhren über Pyrometer und Distanzsensoren eingeschaltet werden.

ANPASSUNG AN WERKSTATT

Ihr Händler oder der IRT Vertrieb unterstützt Sie gerne bei der werkstattspezifischen Anpassung.

TECHNISCHE DATEN

Nennspannung	Nennfrequenz	Volllaststrom	Haupt-sicherung	Schalldruckpegel	Schallleistungspegel	Trocknungstemperatur (Trocknungsfläche)	Umgebungstemperatur (während des Betriebs)	Gewicht FlexiCure ohne Schienen
400-480 V ~3 Ph/PE ± 5 %	50-60 Hz	55 A	65 A	≤70 dB (A) bei 1 m	≤70 dB (A) bei 1 m	Max. 170 °C	Max. 40 °C	150 kg



IRT POWERCURE

Kürzere Trocknungszeiten in der Lackierkabine

IRT PowerCure verkürzt mit optimiertem Energieverbrauch die Trocknungszeiten für alle Lackmaterialien.

IRT PowerCure verwandelt Ihre herkömmliche Kabine in eine Schnelltrocknungskabine. Das Fahrzeug kann in wenigen Minuten weiter bearbeitet werden. Die zu trocknende Fläche und die Art des Lacks lassen sich über das Touchscreen schnell und einfach auswählen. Fahrzeug und zusätzliche Einzelteile können im selben Trocknungszyklus getrocknet werden.

IRT PowerCure kann in neuen Lackierkabinen installiert und in vorhandenen nachgerüstet werden. Für IRT PowerCure werden 1,2 m und zum Trocknen von Dach sowie Front und Heck mindestens weitere 8 m benötigt.

- Einfaches Nachrüsten in Lackierkabine (min. 9,2 m)
- Erreicht Front/Heck des Fahrzeugs mit Schwenkarmen
- Anpassbar an Lackmaterial, Größe und Form des Fahrzeugs
- Lack kann in 10 Minuten getrocknet werden

ANPASSUNG AN WERKSTATT

Ihr Händler oder der IRT Vertrieb unterstützt Sie gerne bei der werkstattspezifischen Anpassung.

TECHNISCHE DATEN

Frequenz	Installierte Leistung	Spannung	Art-Nr.
50-60 Hz	54 kW/63 A (20 Röhren mit je 3 kW abzüglich 6 kW Netzspannungskompensation)	400 V, 3 Ph ~/PE	IH-800410* IRT PowerCure Single IH-800490* IRT PowerCure Double

* Inkl. Überwachungssystem

GLEICHMÄSSIGE WÄRMEVERTEILUNG

Zum Trocknen von Front und Heck einfach den Schwenkarm auf die lackierte Fläche ausrichten.

Form und Positionierung der Reflektoren ermöglichen eine gleichmäßige Wärmeverteilung.

GERINGER ENERGIEVERBRAUCH

IRT PowerCure erkennt die Startposition und schaltet nur die benötigten IR-Röhren ein, um Energie zu sparen. Einfach die zu trocknenden Teile auswählen und den Trocknungsprozess starten.

ENERGIEVERBRAUCH

Typischer Energieverbrauch bei Klarlack auf Basislack, mittlere Fahrzeuggröße und mittlerer Farbton:

Kotflügel	6 Min.	0,95 kWh
Tür	5 Min.	0,95 kWh
Kotflügel + Tür	10 Min.	1,6 kWh
Motorhaube	7 Min.	1,5 kWh
Motorhaube + 2 Kotflügel	9 Min.	2,8 kWh
Komplettes Auto	26 Min.	15,8 kWh

IRT IR-TROCKNER

Grundlegende Funktionen

	IRT 1 Prep- Cure	IRT 2 Prep- Cure	IRT 3 Prep- Cure	IRT 4 Prep- Cure	IRT 3-1 PCD	IRT 3-2 PCD	IRT 4-1 PcAuto	IRT 4-2 PcAuto
Gleichmäßige Wärmeverteilung	•	•	•	•	•	•	•	•
Kurze Trocknungszeiten	•	•	•	•	•	•	•	•
Hohe Umweltfreundlichkeit, Energieeffizienz	•	•	•	•	•	•	•	•
Mit 24-karätigem Gold beschichtete Reflektoren mit 97 % Reflexion	•	•	•	•	•	•	•	•
Leistungsstarke Lüftung für Röhrenlebensdauer von bis zu 20.000 Betriebsstunden	•	•	•	•	•	•	•	•
FreeForm-Reflektoren für eine unübertroffene Trocknungsfläche	•	•	•	•	•	•	•	•
Effizienter Partikelfilter zum Schutz der Kassetten vor Staub	•	•	•	•	•	•	•	•
Intern geführte Kassettenkabel	•	•	•	•	•	•	•	•
Höhere Reichweite dank Armwinkel	•	•	•	•	•	•	•	•
Stativ auch zum Trocknen hoher Autos wie z. B. SUVs geeignet	•	•	•	•	•	•	•	•
Arm verriegelt sich in allen Positionen selbst	•	•	•	•	•	•	•	•
Elektronischer Abstandssensor	•	•	•	•	•	•	•	•
Intuitive Programme	•	•	•	•	•	•	•	•
Computergesteuerter Trocknungsprozess	•	•	•	•	•	•	•	•
12 Voreinstellungen - 3 benutzerdefinierte Programme	•	•	•	•	•	•	•	•
Programme für Kunststoff/Metall/Wasser/Lösemittel	•	•	•	•	•	•	•	•
18 Sprachen	•	•	•	•	•	•	•	•
Pyrometer für exakte Temperaturregelung	•	•	•	•	•	•	•	•
Klares Display mit Grafiken zur Anzeige des genauen Trocknungsfortschritts	•	•	•	•	•	•	•	•
Computergesteuerte Temperaturüberwachung des Trocknungsprozesses	•	•	•	•	•	•	•	•
Laserkreis gibt an, wo die Temperaturmessung erfolgt	•	•	•	•	•	•	•	•

IRT UVA-TROCKNER

Grundlegende Funktionen

	UVA 1-3	UVA 1-4	UVA 2-4	IR/ UVA 4-1	IR/ UVA 4-2	SpotCure	SmartCure
Hohe Umweltfreundlichkeit, Energieeffizienz	•	•	•	•	•	•	•
Premium-Produkt mit >5 Jahre Lebensdauer	•	•	•	•	•	•	•
Leistungsstarke Lüftung für Röhrenlebensdauer von bis zu 20.000 Betriebsstunden				• (IR)	• (IR)	•	•
Wartungsarm	•	•	•	•	•	•	•
UV-LED*						•	•
Handgerät						•	•
Akkubetrieb							•
UVA-Wellenlänge 395 nm						•	•
UVA-Wellenlänge 365 nm						•**	•
Hocheffiziente UVA-Drucklampe	•	•	•	•	•		
UVA-Wellenlängen 315-395 nm	•	•	•	•	•		
Härtet Produkte auf Wasser-/Lösungsmittelbasis				•	•		
Programme für Kunststoff/Metall/Wasser/ Lösemittel				•	•		
Computergesteuerter Trocknungsprozess				•	•		

* Der Absorptionsbereich des Lacks muss der Wellenlänge des ausgestrahlten Lichts entsprechen.

** UV-LED für 365 nm in Kürze erhältlich.

ERSATZTEILE

IRT UVA SpotCure	Art.-Nr.
UVA Schutzbrille	IH-129070
Stativ mit Timer für SpotCure	IH-800805

IRT UVA SmartCure	Art.-Nr.
UVA Schutzbrille	IH-129070
Li-Ionen Batterie für SmartCure, 18 V, 2.0 Ah	IH-715093
Ladegerät SmartCure 18V Li-Ion	IH-715094
Austauschfilter für SmartCure	IH-715074
Große Wandhalterung mit transparenter Staubschutzklappe und Magnet (Dust Cover)	IH-715193
Koffer für SmartCure	IH-800806
Kabel für SmartCure Ladegerät (IH-715094)	IH-715154
Kleine Wandhalterung inkl. Magnete	IH-715129

IRT COMBI IR-UVA	Art.-Nr.
UVA Schutzbrille	IH-129070
UV-Lampen-Austauschkit, 400 V, 1,2 kW	IH-714842
IR Ersatzlampe 2KW, 235 V, 360 U CPL	IH-102699
IR Ersatzlampe 1KW, 235 V, 360 U CPL	IH-102700
Filterkassette mit Filter für Infrarottrockner	IH-713576

IRT UVA X PrepCure X	Art.-Nr.
UVA Schutzbrille	IH-129070
Filter für UVA-Trockner, 10 Stück	IH-712894

IRT 1 & 2 PrepCure	Art.-Nr.
IR Ersatzlampe 1KW, 235 V, 360 U CPL	IH-102700
Zeischaltuhr für Infrarottrockner 0-120 Min, 1PH + PE	IH-180508

IRT 3 & 4 PrepCure	Art.-Nr.
IR Ersatzlampe 1KW, 235 V, 360 U CPL	IH-102700
Filterkassette mit Filter für Infrarottrockner	IH-713576
Gasdruckfeder 800N IRT 4 PrepCure	IH-713776

IRT 3-X PcD	Art.-Nr.
IR Ersatzlampe 1KW, 235 V, 360 U CPL	IH-102700
Filterkassette mit Filter für Infrarottrockner	IH-713576
Gasdruckfeder 850N IRT 3-1 PcD	IH-714060
Gasdruckfeder 1400N IRT 3-2/4-2	IH-713614

IRT 4-X PcAuto	Art.-Nr.
IR Ersatzlampe 1KW, 235 V, 360 U CPL	IH-102700
IR Ersatzlampe 2KW, 235 V, 360 U CPL	IH-102699
Filterkassette mit Filter für Infrarottrockner	IH-713576
Gasdruckfeder 850N IRT 4-1 PcAuto, 301, 401	IH-711464
Gasdruckfeder 1400N IRT 3-2/4-2	IH-713614



DRESTER LACKIERPISTOLENREINIGUNGSGERÄTE - DAS ORIGINAL

- Zertifizierte und patentierte Produkte mit hervorragender Qualität
- Kundengerechte schwedische Entwicklungen
- 3 Jahre Gewährleistung auf Membranpumpen
- ATEX-Zulassung
- Langlebige und nachhaltige Lösungen
- Für ein optimales Arbeitsumfeld
- Manuell oder automatisch
- Zugelassen von führenden Lackierpistolenherstellern

REINIGUNG MIT WASSER

Diese Lackierpistolenwaschgeräte eignen sich für das Reinigen mit wässrigen Lösungen und erfüllen die Reinigungs- und Entsorgungsvorschriften aller Lackhersteller.

REINIGUNG AUF LÖSEMITTELBASIS

Diese lösemittelbasierten Lackierpistolenreinigungsgeräte werden allen Anforderungen gerecht.

KOMBINATION DER BEIDEN SYSTEME

Diese Lackierpistolenwaschgeräte eignen sich für wasser- und lösemittelbasiertes Reinigen.

ZUGELASSEN VON



Manuell



Automatisch



Wasserbasiert



Lösemittel-
basiert

DRESTER BOXER

Hochwertige Pistolenwaschgeräte für den Lackierbetrieb



Die Produkte der Serie Drester Boxer sorgen mit einer Auto-Box - eine kompakte, effektive und flexible Waschkammer - und integrierten Flüssigkeitsleitungen für aufgeräumte Arbeitsplätze. Die hohe Pumpenleistung verstärkt die Reinigungskraft und verringert die erforderliche Reinigungsmittelmenge pro Lackierpistole. Die Auto-Box befindet sich hinten in der Station, wodurch im vorderen Bereich ausreichend Platz für ein geräumiges Waschbecken bleibt.

Ein magnetischer Pistolenhalter zieht den Abzug zum Öffnen des Farbkanals und fixiert die Pistole in Sekundenschnelle in nur einem einfachen Schritt. Die Pistole wird so fixiert, dass die Kanäle nach unten weisen und kein Lösemittel in die Luftkanäle der Pistole eindringen kann.

MIT INTELLIGENTER AUTO-BOX

PATENTIERTER MAGNETISCHER PISTOLENHALTER

3 JAHRE PUMPENGARANTIE

FUSSBETRIEBENE PUMPEN FÜR FREIHÄNDIGES ARBEITEN



DRESTER X-SERIE

Zuverlässige und nachhaltige Lackierpistolenwaschgeräte mit ausgezeichneter Reinigungsleistung

Die robuste Drester X-Serie von Hedson ist die optimale Lösung für anspruchsvolle Werkstätten und Branchen mit hohem Arbeitsaufkommen. Das geschweißte Edelstahlgehäuse ist auf Nachhaltigkeit und Langlebigkeit ausgerichtet. Die Modelle sind für das Reinigen von Lackierpistolen aller Art geeignet und mit einem Drucklufttrockner ausgestattet. Sie haben die Wahl zwischen manueller oder automatischer Arbeitsstation oder einem Kombi-Gerät mit beidem.

3 JAHRE PUMPENGARANTIE

ROBUST UND WIDERSTANDSFÄHIG FÜR HOHES ARBEITSaufKOMMEN

AUF 1-4 MINUTEN EINSTELLBARER WASCHZYKLUS

ABLAGE FÜR BIS ZU 7 LACKIERPISTOLEN

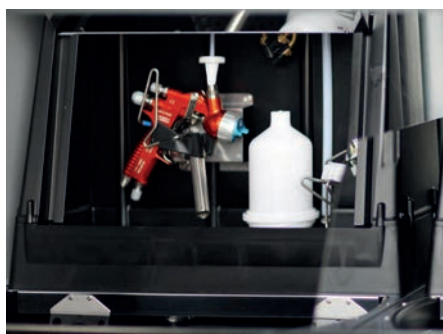

DRESTER BOXER DOUBLE SOLVENT

Kompaktes Lackierpistolenreinigungsgerät mit zwei Arbeitsstationen

- Automatisches Reinigen mit zirkulierendem Lösemittel
- Mit patentierter Auto-Box
- Durchflussbürste mit Zufuhr von zirkulierendem Lösemittel



ABMESSUNGEN

Höhe	1510 mm
Breite	835 mm
Max. Tiefe	650 mm
Tiefe am Boden	610 mm
Gewicht	75 kg

DRESTER BOXER DOUBLE SOLVENT

Benötigte Druckluft	Erforderliche Ventilationskapazität	Durchmesser des Abluftrohrs	Art.-Nr.
7-12 bar 150 l/min	500 m³/h	125 mm	DH-DB22S (Blau) DH-DI22S (Edelstahl)



DRESTER BOXER QUATTRO SOLVENT

Großes Lackierpistolenreinigungsgerät mit vier Arbeitsstationen

- Arbeitsstationen können gleichzeitig verwendet werden
- Mit patentierter Auto-Box
- Pedalgesteuerte Pumpe für freihändiges Arbeiten



ABMESSUNGEN

Höhe	1510 mm
Breite	1185 mm
Max. Tiefe	650 mm
Tiefe am Boden	610 mm
Gewicht	105 kg

DRESTER BOXER QUATTRO SOLVENT

Benötigte Druckluft	Erforderliche Ventilationskapazität	Durchmesser des Abluftrohrs	Art.-Nr.
7-12 bar; 150 l/min	800 m³/h	125 mm	DH-DB44S (Blau) DH-DI44S (Edelstahl)



DRESTER BOXER AQUA

Kompaktes Lackierpistolenreinigungsgerät mit zwei Arbeitsstationen

- Automatische und manuelle Reinigung
- Integrierte Filterung und Ausflockung für geringere Abfallkosten
- Durchflussbürste mit Zufuhr von aufbereitetem Wasser



ABMESSUNGEN

Höhe	1510 mm
Breite	835 mm
Max. Tiefe	650 mm
Tiefe am Boden	610 mm
Gewicht	65 kg

DRESTER BOXER AQUA

Benötigte Druckluft	Absaugleistung	Durchmesser des Abluftrohrs	Art.-Nr.
7-12 bar 250 l/min	140 m³/h 180 m³/h	80 mm	DH-DB22A (Blau) DH-DI22A (Edelstahl)



DRESTER X-SERIE MANUAL

Manuelles Lackierpistolenreinigungsgerät

- Eine Kammer für manuelle Reinigung mit zirkulierendem Lösemittel
- Aktivierung des Lösemittelflusses über ein Fußpedal
- Mit Lösemittel-Reinigungsbürste und Drucklufttrockner



ABMESSUNGEN

Höhe	1510 mm
Breite	835 mm
Max. Tiefe	650 mm
Tiefe am Boden	610 mm
Gewicht	75 kg



DRESTER X-SERIE MANUAL

Benötigte Druckluft	Erforderliche Ventilationskapazität	Durchmesser des Abluftrohrs	Max. Größe	Art.-Nr.
7-12 bar 90 l/min 1 Pumpe, 370 l/min	500 m³/h	125 mm	60 l	DH-DIX11M-W

DRESTER X-SERIE AUTOMATIC

Automatisches Lackierpistolenreinigungsgerät

- Eine automatische Waschkammer für die Reinigung mit Lösemittel oder wasserbasiertem Lösemittel
- Bedienung über Handschalter
- Mit Zeitschaltuhr und Drucklufttrockner



ABMESSUNGEN

Höhe	1510 mm
Breite	835 mm
Max. Tiefe	650 mm
Tiefe am Boden	610 mm
Gewicht	75 kg



DRESTER X-SERIE AUTOMATIC

Benötigte Druckluft	Erforderliche Ventilationskapazität	Durchmesser des Abluftrohrs	Max. Größe	Art.-Nr.
7-12 bar 90 l/min 1 Pumpe, 370 l/min	500 m³/h	125 mm	60 l	DH-DIX11-W

DRESTER X-SERIE DOUBLE

Lackierpistolenwaschgerät für automatische und manuelle Reinigung

- Automatische Waschkammer für die Reinigung mit Lösemittel oder wasserbasiertem Lösemittel
- Waschkammer für manuelle Reinigung von Werkzeug für Grundierungen und Füller, Spachtel usw.
- Mit Zeitschaltuhr, Lösemittel-Reinigungsbürste und Drucklufttrockner



ABMESSUNGEN

Höhe	1510 mm
Breite	1185 mm
Max. Tiefe	650 mm
Tiefe am Boden	610 mm
Gewicht	95 kg



DRESTER X-SERIE DOUBLE

Benötigte Druckluft	Erforderliche Ventilationskapazität	Durchmesser des Abluftrohrs	Max. Größe	Art.-Nr.
7-12 bar 180 l/min 2 Pumpen, 460 l/min	600 m³/h	125 mm	60 l	DH-DIX22-W

DRESTER BOXER DOUBLE COMBO

Lackierpistolenreinigungsgerät mit zwei Arbeitsstationen

- Automatische Waschkammer
- Manuelles Reinigungsbecken mit Durchflussbürste und Spüldüse
- Absaugeinheit (Airvent) enthalten



ABMESSUNGEN

Höhe	1510 mm
Breite	1185 mm
Max. Tiefe	650 mm
Tiefe am Boden	610 mm
Gewicht	65 kg

DRESTER BOXER DOUBLE COMBO

Benötigte Druckluft	Erforderliche Ventilationskapazität	Durchmesser des Abluftrohrs	Art.-Nr.
7-12 bar 250 l/min	140 m³/h 180 m³/h	125 mm	DH-DB22C (Blau) DH-DI22C (Edelstahl)



DRESTER BOXER TRIPLE COMBO

Lackierpistolenreinigungsgerät mit drei Arbeitsstationen

- Automatische Waschkammer
- Zwei manuelle Reinigungsbecken mit Durchflussbürste und Spüldüse
- Automatisches Nachspülen mit frischem Lösemittel



ABMESSUNGEN

Höhe	1510 mm
Breite	1185 mm
Max. Tiefe	650 mm
Tiefe am Boden	610 mm
Gewicht	95 kg

DRESTER BOXER TRIPLE COMBO

Benötigte Druckluft	Erforderliche Ventilationskapazität	Durchmesser des Abluftrohrs	Art.-Nr.
7-12 bar; 250 l/min	500 m³/h	125 mm	DH-DB33C (Blau) DH-DI33C (Edelstahl)



DRESTER BOXER QUATTRO COMBO

Lackierpistolenreinigungsgerät mit vier Arbeitsstationen

- Zwei automatische Waschkammern mit integrierten Flüssigkeitsleitungen
- Zwei manuelle Reinigungsbecken mit Durchflussbürste und Spüldüse
- Automatisches Nachspülen mit frischem Lösemittel oder Wasser



ABMESSUNGEN

Höhe	1510 mm
Breite	1185 mm
Max. Tiefe	650 mm
Tiefe am Boden	610 mm
Gewicht	105 kg

DRESTER BOXER QUATTRO COMBO

Benötigte Druckluft	Erforderliche Ventilationskapazität	Durchmesser des Abluftrohrs	Art.-Nr.
7-12 bar; 250 l/min	800 m³/h	125 mm	DH-DB44C (Blau) DH-DI44C (Edelstahl)



DRESTER QUICKRINSE

Gründliches und benutzerfreundliches pneumatisches Lackierpistolenreinigungsgerät zur Verwendung mit Einwegbehältern

Die Drester QuickRinse-Waschgeräte von Hedson wurde speziell für die schnelle und gründliche Entfernung von Lackresten auf Wasser- oder Lösemittelbasis entwickelt und ist auf den Einsatz mit Einwegbehältern ausgelegt.

Die Installation ist einfach und schnell und erfolgt entweder mithilfe von Magneten zur Befestigung an der Kabine bzw. an

einer Wand des Mischraums oder mithilfe von Schrauben, wenn eine dauerhafte Befestigung vorgesehen ist. Sie können Zeit sparen, indem Sie den Lackierpistolenreinigungsgerät in der Nähe der eigentlichen Lackierarbeit platzieren.

- Für alle Einwegbehältersysteme geeignet
- Die perfekte Reinigung der Lackierpistole in 10 Sekunden spart Zeit und Kosten
- Hochdruckreinigung für sichere Farbwechsel

DRESTER QR-10

Manuelles Pistolenreinigungsgerät für Lacke auf Wasserbasis

- Befestigung in Lackierkabine möglich
- Mit Membranpumpe
- Automatisches Nachspülen mit frischem Lösemittel oder Wasser



ABMESSUNGEN

Höhe	645 mm
Breite	535 mm
Tiefe	263 mm
Gewicht	12,5 kg



DRESTER QR-10

Benötigte Druckluft	Pumpenkapazität	Zulässige Lösemittel	Flüssigkeitsvolumen des Geräts	Art.-Nr.
5-12 bar, 100 l/min	2 l/min	Wasser oder Lösemittel auf Wasserbasis	5+5 l	DH-QR-10

DRESTER QR-20

Manuelles Lackierpistolenreinigungsgerät für Lacke auf Lösemittelbasis

- Auch geeignet für Reinigung mit Wasser oder Lösemitteln auf Wasserbasis
- Problemlose Installation überall in der Werkstatt



ABMESSUNGEN

Höhe	461 mm
Breite	306 mm
Tiefe	273 mm
Gewicht	6 kg



DRESTER QR-20

Benötigte Druckluft	Pumpenkapazität	Zulässige Lösemittel	Flüssigkeitsvolumen des Geräts	Art.-Nr.
5-12 bar, 100 l/min	2 l/min	Lösemittel und Lösemittelgemische	Menge an Waschflüssigkeit je nach Größe des ausgewählten Behälters	DH-QR-20

DRESTER QR-TT

Manuelles Lackierpistolenreinigungsgerät für Lacke auf Wasser- und auch auf Lösemittelbasis

- Bei Verwendung wasserbasierter Lösemittel in Lackierkabine platzierbar
- Problemlose Installation überall in der Werkstatt



ABMESSUNGEN

Höhe	667 mm
Breite	565 mm
Tiefe	264 mm
Gewicht	16 kg



DRESTER QR-TT

Benötigte Druckluft	Pumpenkapazität	Zulässige Lösemittel	Flüssigkeitsvolumen des Geräts	Art.-Nr.
5-12 bar, 100 l/min	2 l/min	BOX LINKS: Wasser oder Lösemittel auf Wasserbasis BOX RECHTS: Lösemittel und Lösemittelgemische	3 l/Lösemittel (Wassermenge je nach Größe des ausgewählten Behälters)	DH-QR-TT

DRESTER DYNAMIC TRIPLE

Bessere Reinigungsleistung mit einem umweltschonenden geschlossenen System zur Wiederverwendung von Lösemitteln

Die Lösemittel werden automatisch vom Lackierpistolenwaschgerät zum Recycler transportiert. Die manuelle Handhabung von gesundheitsgefährdenden Lösemitteln gehört damit der Vergangenheit an. So bleiben die Anlagen und der Boden in der Werkstatt stets sauber. Unmittelbar nach dem Transfer des Lösemittels ist das saubere Lösemittel im Lackierpistolenreinigungsgerät verfügbar.

- Weniger Lösemittelverbrauch
- Verbesserte Reinigungsleistung der Lackierpistolenwaschgeräte
- Vollautomatischer Lösemitteltransfer zwischen Lackierpistolenreinigungsgerät und Recycler

Dank des einzigartigen Systems können die Geräte entweder unmittelbar nebeneinander oder auch in separaten Räumen mit bis zu 25 Meter Entfernung platziert werden (je nach den geltenden Feuerschutzvorschriften).

Das Lösemittel im Lackierpistolenreinigungsgerät bleibt sauber, was der Reinigungswirkung zugute kommt. Der Lösemittelverbrauch wird gesenkt.

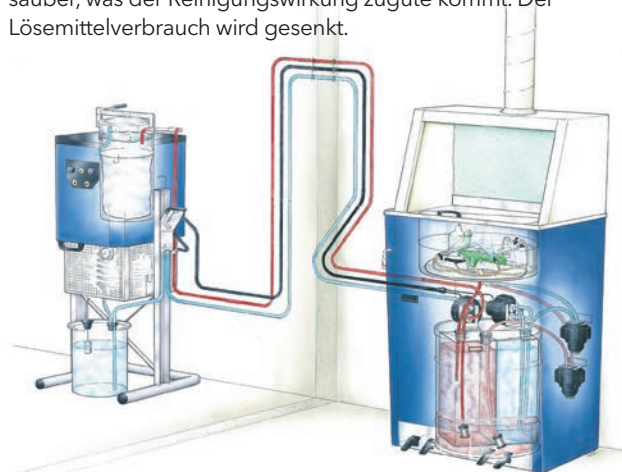

FÜR EIN DRESTER DYNAMIC TRIPLE BENÖTIGEN SIE FOLGENDE EINHEITEN

- 1 DRESTER LACKIERPISTOLENREINIGUNGSGERÄT
- 2 DOCKINGEINHEIT
- 3 RECYCLER

DRESTER RDX - DOCKINGEINHEIT

- Für Lösemitteltransfer in Drester Dynamic Triple
- Mit Überlaufschutz
- Kann im Lackierpistolenreinigungsgerät platziert werden

ABMESSUNGEN

Höhe	590 mm
Breite	1610 mm
Max. Tiefe	120 mm
Gewicht	67 kg



DRESTER DOCKINGEINHEIT

Benötigte Druckluft	Lösemittelkapazität	Pumpenkapazität	Flüssigkeitsdruck	Art.-Nr.
Saubere, trockene Luft bei 3-10 bar	Max. 80 l	10 l/min	2 bar	DH-RDX-8012 Drester 2600, 3600 & 8000 DH-RDX-9012 Drester Boxer Solvent, X-Serie Manual

DRESTER 120 - RECYCLER

- Lösemittel-Recycler in Drester Dynamic Triple
- Zur Rückgewinnung und Aufbereitung des im Lackierpistolenreinigungsgerät verwendeten Lösemittels
- Auch als eigenständige Einheit einsetzbar

ABMESSUNGEN

Höhe	700 mm
Durchmesser	Ø 500 mm
Gewicht	21 kg



DRESTER RECYCLER

Destillierbare Lösemittel	Behälterkapazität	Entleerung der Rückstände	Kondensationsystem	Material des Kondensators	Dauer/Zyklus	Spannung	Art.-Nr.
Verdüner	12 l	Kunststoffbeutel	Mit Umgebungsluft	Edelstahl	3-4 Stunden	200-240 V, einphasig 50 oder 60 Hz	DH-DR-120-A

DRESTER ABFALLMANAGEMENT

Sichere und effiziente Sammlung von flüssigen oder festen Lackierabfällen in der Werkstatt

- Zwei Behälter für eine einfache Trennung der Abfälle
- Ausgestattet mit zwei Trichtern mit Gittereinsätzen, sodass Dosen zum Abtropfen sicher platziert werden können
- Flexible Nutzung



DRESTER WM-90-1
Zwei Behälter für Flüssigabfälle



DRESTER WM-90-2
Ein Behälter für Flüssig- und einer für Feststoffabfall



DRESTER WM-90-3
Zwei Behälter für Feststoffabfälle



ABMESSUNGEN

Höhe	1025 mm
- mit Haube	1470 mm
- mit Haube und Airvent	2230 mm
Breite	780 mm
Tiefe am Boden	570 mm
Gewicht	42 kg

DRESTER ABFALLMANAGEMENT

Benötigte Druckluft	Durchmesser des Absaugflanschs	Art.-Nr.
7-12 bar; 450 l/min (falls Absaugvorrichtung erwünscht)	125 mm mit Flansch (Art.-Nr. 10187)	DH-WM-90-1 Inox DH-WM-90-2 Inox DH-WM-90-3 Inox

HERKULES LACKY-TISCH

Tisch mit großzügiger Ablagefläche - ideal für den Mischraum

- Platz zur Aufbewahrung von Material und Werkzeug für Lackierarbeiten
- Abgesenkte Arbeitsfläche
- Ablauftrichter und optimale Lösemittelableitung

HERKULES LACKY-TISCH

Breite	Gesamthöhe	Tiefe	Art.-Nr.
1200 mm	1395 mm	650 mm	LT-05 ¹
1800 mm	1395 mm	650 mm	LT-06 ¹

¹ Papierrollenhalter und Absaugsystem als Zubehör erhältlich.



DRESTER LACKIERPISTOLENWaschgeräte

Grundlegende Funktionen

	SOLVENT		AQUA	COMBO		
	DH-DB22S	DH-DB44S	DH-DB22A	DH-DB22C	DH-DB33C	DH-DB44C
Patentierter magnetischer Pistolenhalter	•	•	•	•	•	•
Freihändiges Arbeiten, Bedienung per Fußpedal	•	•	•	•	•	•
Optimierte Anordnung der Düsen für herausragendes Reinigen	•	•	•	•	•	•
Trichter zum Ausblasen	•	•	•	•	•	•
Luftpistole für Trocknung	•	•	•	•	•	•
Druckluftanschlussleitung	•	•	•	•	•	•
3 Jahre Gewährleistung auf Pumpe	•	•	•	•	•	•
Erhältlich mit Edelstahlschrank	•	•	•	•	•	•
ATEX-Kategorie	2	2	2	2	2	2
Automatisches Reinigen mit zirkulierendem Lösemittel	•	•	•	•	•	•
Automatisches Nachspülen mit frischem Lösemittel	•	•	•	•	•	•
Automatisches Reinigen mit zirkulierender wasserbasierter Lösung	•	•	•	•	•	•
Automatisches Nachspülen mit frischem Wasser	•	•	•	•	•	•
Durchflussbürste mit Zufuhr von zirkulierendem Lösemittel	•	•	•	•	•	•
Durchflussbürste mit Zufuhr von zirkulierender wasserbasierter Lösung	•	•	•	•	•	•
Spüldüse als Handgerät mit Zufuhr von frischem Lösemittel	•	•	•	•	•	•
Feste Spüldüse mit Zufuhr von frischem Lösemittel	•	•	•	•	•	•
Spüldüse als Handgerät mit Zufuhr von frischem Wasser	•	•	•	•	•	•
Absaugeinheit (Airvent) enthalten	•	•	•	•	•	•
Absaughaube; mit Airvent, Minivent oder zentraler Absaugung	•	•	•	•	•	•
Anz. an Pumpen	2	4	2	2	3	4
Kann mit dem Drester Recycler über eine Dockingeinheit (RDX) verbunden werden	•	•	•	•**	•	•
Spülpistole für Hochdruck-Wasserreinigung von Farbkanälen	•	•	•	•	•	•
Spülpistole für die Zufuhr von aufbereitetem oder Leitungswasser konfigurierbar	•	•	•	•	•	•
Optionales Leitungswasserkit für die Zufuhr von Leitungswasser durch die Spülpistole	•	•	•	•	•	•
Automatisches Umrühren während des Koagulationsprozesses	•	•	•	•	•	•
Duales Filtersystem für Effizienz beim Aufbereiten von Wasser	•	•	•	•	•	•
Automatische Entleerung des Filtratbehälters	•	•	•	•	•	•

DRESTER LACKIERPISTOLENWaschgeräte

Grundlegende Funktionen

	X-SERIE		
	Manual	Auto	Double
Manuelles Waschen mit zirkulierendem Lösemittel/aufbereitetem Wasser	•	•	•
Manuelles Nachspülen	•	•	•
Bedienung per Fußpedal	•	•	•
Bedienung per Handschalter		•	•
Luftanschluss und Trichter zum Ausblasen	•	•	•
Luftpistole für die Trocknung von Lackierpistolen	•	•	•
Absaugeinheit (Airvent) enthalten	DIX11M-A	DIX11-A	DIX22-A
Anzahl an Pumpen	1	1	2
3 Jahre Gewährleistung auf Membranpumpen	•	•	•
Kann über die Dockingeinheit RDX mit Drester 120 verbunden werden	•	•	•
Kann mit wasserbasierten Lacken verwendet werden	•	•	•
Speziell auf wasserbasierte Lacksysteme aller Art ausgelegt			
Reinigungsbürste	•	•	•
Spülpistole mit Düse für Hochdruck-Reinigung von Farbkanal			
Automatisches Umrühren des Wassers während des Ausflockens			
Dual-Filtersystem für Abtrennung von Lackschlamm			
Automatische Entleerung des Filtratbehälters			
Düse zur Schnellreinigung von Farbkanälen			
ATEX-Kategorie	2	2	2

DRESTER ZUBEHÖR

Drester X-Serie	Art.-Nr.
Absaugung für Pistolenwaschgeräte (Venturi - Düse und Rohr)	DH-11660
Drester Quick Rinse	
Airvent DM 80 mm für QuickRinse	DH-14010
Bürste für Drester QR-TT	DH-14231-A

Sonstiges Drester Zubehör	Art.-Nr.
EX - Behälter für Lösemittel 30 l	840-222
EX - Behälter für Lösemittel 60 l	840-223
Feinfiltersack für Drester Waschgeräte, 5 Stück	DH-R8701
Grobfiltersack für Drester Waschgeräte, 5 Stück	DH-R8702
Fasspumpe	DH-15660
Absaugung für Pistolenwaschgeräte (Venturi - Düse und Rohr)	DH-11660
Absperrschieber für Pistolenwaschgeräte	CP-SAVER

DRESTER VERBRAUCHSMATERIALIEN

AQUASOLVE	
Art.-Nr.	DH-230120 Lieferbar in Gebinden von 12 x 1 l
ZUR VERWENDUNG IN FOLGENDEN DRESTER PISTOLENREINIGUNGSGERÄTN	
Art.-Nr.	Beschreibung
DH-DB22A	Drester Boxer Aqua
DH-DB22C	Drester Boxer Double Combo
DH-DB33C	Drester Boxer Triple Combo
DH-DB44C	Drester Boxer Quattro Combo
DH-QR-10	Drester QuickRinse, Wasser
DH-QR-TT	Drester QuickRinse, Wasser & Lösemittel



FILTER	
Art.-Nr.	DH-R8701 - Hauptfilter (Standard) DH-R8702 - Vorfilter (immer zu verwenden) Lieferbar in Gebinden von 5 Stück
ZUR VERWENDUNG IN FOLGENDEN DRESTER PISTOLENREINIGUNGSGERÄTN	
Art.-Nr.	Beschreibung
DH-DB22A	Drester Boxer Aqua
DH-DB22C	Drester Boxer Double Combo
DH-DB33C	Drester Boxer Triple Combo
DH-DB44C	Drester Boxer Quattro Combo



HERKULES HEBEBÜHNEN

Was sind die Vorteile einer Herkules Hebebühne?

Pneumatische Hebeteknik

- Schneller als Hydrauliksysteme
- Silikon- und ölfrei für weniger Schäden bei Lackierarbeiten
- Kein elektrischen Anschlüsse erforderlich

Ergonomisches Arbeiten

- 85 % der Schäden befinden sich unterhalb der Fenster, sodass das Anheben des Fahrzeugs auf jeden Fall ergonomischer ist
- Stufenlose verstellbare Hubhöhe - sicher und ruckfrei

Noch mehr Flexibilität

- Anheben auf den Rädern stehend, Radfreiheber oder Kombination
- Installation auf dem Boden oder bodenebener Einbau oder Integration in vorhandene Schienensysteme
- Mobile Hebebühnen oder Transportsystem

Optimierte Leistung

- Schnelles Anheben und Transportieren von Fahrzeugen
- Optimale Sicht auf Schäden für beste Qualität bei Reparaturen
- Jährliche Kontrollen der Hebebühnen durch Betreiber möglich

Qualitativ hochwertige Konstruktion

- TÜV-zertifiziert
- Bedienerfreundlich
- Dank 40 Jahren Erfahrung robust und langlebig
- Problemlose Installation in Werkstatt

Qualifizierter technischer Kundendienst

- Kontakt für technischen Service
- Ersatzteile auch für ältere Hebebühnen

ANHEBEN AUF DEN RÄDERN STEHEND

Durch das Anheben der Fahrzeuge auf den Rädern stehend sind Schadstellen leicht zugänglich.



RADFREIHEBER

Diese Hebebühnen sind Radfreiheber.



KOMBINATION DER BEIDEN SYSTEME

Bei diesen Hebebühnen können die Fahrzeuge auf den Rädern stehend oder vom Fahrzeugunterboden aus angehoben werden. Eine Hebebühne - zwei Möglichkeiten.

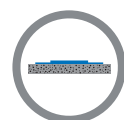

AUF DEM BODEN

Einfach mit Schrauben und Dübeln befestigen und die Hebebühne ist sofort einsatzbereit.



BODENEBCN

Bodeneben im Beton oder

AUF SCHIENEN

Integration in vorhandenes Schienensystem



HERKULES AIRGOMATIC HLS 3213

Für ergonomisches Anheben aller gängigen Fahrzeugmodelle

- 3,2 Tonnen Tragkraft
- 1300 mm Hubhöhe
- Für Radstände bis zu 3500 mm
- Abklappbare Fahrbahnen

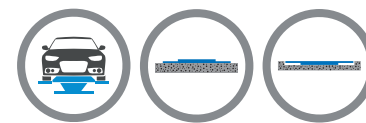

ABMESSUNGEN

Hubhöhe (auf dem Boden/ bodeneben)	1300/1140 mm
Überfahrhöhe (auf dem Boden)	110 mm
Einbautiefe (bodeneben)	160 mm

HERKULES AIRGOMATIC HLS 3213

Art.-Nr.	Tragkraft	Druckluftanschluss	Radstand (min./max.)	Anhebezeit	Absenkezeit	Gewicht	Installation
HLS 3213-11	3,2 t	8 bar	1600/3500 mm	ca. 25 s*	ca. 30 s*	925 kg	Auf dem Boden
HLS 3213-14	3,2 t	8 bar	1600/3300 mm	ca. 25 s*	ca. 30 s*	865 kg	Bodeneben
HLS 3213-16	3,2 t	8 bar	1600/3300 mm	ca. 25 s*	ca. 30 s*	865 kg	Bodeneben, CE-Stopp**
HLS 3213-17	3,2 t	8 bar	1600/3500 mm	ca. 25 s*	ca. 30 s*	950 kg	Transmobil (HLT-06)

* Ohne Last

**Sicherheitsstopp mit Warnton zur Vermeidung von Fußverletzungen

HERKULES HLS 1200

Kompakte Hebebühne, wenn es aufs Platzsparen ankommt

- 2,5 Tonnen Tragkraft
- Problemlose Installation in Werkstatt
- Stufenlos verstellbare Hubhöhe für ergonomisches Arbeiten

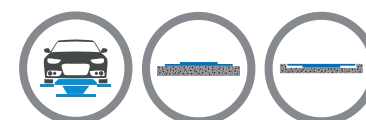

ABMESSUNGEN

Hubhöhe (auf dem Boden/ bodeneben)	930/805 mm
Überfahrhöhe (auf dem Boden)	110 mm
Einbautiefe (bodeneben)	125 mm

HERKULES AIRGOMATIC HLS 3213

Art.-Nr.	Tragkraft	Druckluftanschluss	Radstand (min./max.)	Anhebezeit	Absenkezeit	Gewicht	Installation
HLS 1200-11	2,5 t	8 bar	1500/3200 mm	ca. 25 s*	ca. 30 s*	750 kg	Auf dem Boden
HLS 1200-14	2,5 t	8 bar	1500/3000 mm	ca. 25 s*	ca. 30 s*	750 kg	Bodeneben
HLS 1200-16	2,5 t	8 bar	1500/3000 mm	ca. 25 s*	ca. 30 s*	750 kg	Bodeneben, CE-Stopp**
HLS 1200-17	2,5 t	8 bar	1500/3200 mm	ca. 25 s*	ca. 30 s*	800 kg	Transmobil (HLT-3)

* Ohne Last

**Sicherheitsstopp mit Warnton zur Vermeidung von Fußverletzungen



HERKULES AIRGOMATIC 3213 DUO

Vielseitige Hebebühne für unterschiedlichste Anforderungen

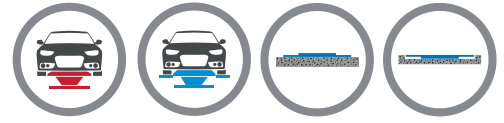

- 3,2 Tonnen Tragkraft
- 1300 mm Hubhöhe
- Anheben auf den Rädern stehend oder Radfreiheber
- Flache Tragarme und erhöhte Fahrbahnen



ALTERNATIV



ABMESSUNGEN

Hubhöhe (auf dem Boden/ bodeneben)	1300/1140 mm
Überfahrhöhe (auf dem Boden)	110 mm
Einbautiefe (bodeneben)	160 mm

HERKULES AIRGOMATIC 3213 DUO

Art.-Nr.	Tragkraft	Druckluft-anschluss	Radstand (min./max.)	Anhebezeit	Absenkezeit	Gewicht	Installation
HLS 3213-DUO-11	3,2 t	8 bar	1600/3500 mm	ca. 25 s*	ca. 30 s*	1050 kg	Auf dem Boden
HLS 3213-DUO-14	3,2 t	8 bar	1600/3300 mm	ca. 25 s*	ca. 30 s*	955 kg	Bodeneben
HLS 3213-DUO-16	3,2 t	8 bar	1600/3300 mm	ca. 25 s*	ca. 30 s*	955 kg	Bodeneben, CE-Stopp**
HLS 3213-DUO-17	3,2 t	8 bar	1600/3500 mm	ca. 25 s*	ca. 30 s*	1070 kg	Transmobil (HLT-06)

* Ohne Last

**Sicherheitsstopp mit Warnton zur Vermeidung von Fußverletzungen

HERKULES HLS 1200 DUO

Benutzerfreundliche und flexible Hebebühne auch für beengte Räume

- 2,5 Tonnen Tragkraft
- Anheben auf den Rädern stehend oder Radfreiheber
- Auf dem Boden oder bodeneben zu installieren

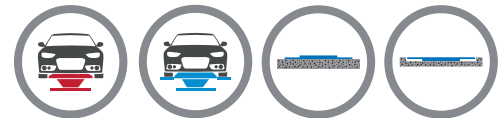

ALTERNATIV



ABMESSUNGEN

Hubhöhe (auf dem Boden/ bodeneben)	930/825 mm
Überfahrhöhe (auf dem Boden)	110 mm
Einbautiefe (bodeneben)	115 mm

HERKULES HLS 1200 DUO

Art.-Nr.	Tragkraft	Druckluft-anschluss	Radstand (min./max.)	Anhebezeit	Absenkezeit	Gewicht	Installation
HLS 1200-DUO-11	2,5 t	8 bar	1500/3200 mm	ca. 25 s*	ca. 30 s*	850 kg	Auf dem Boden
HLS 1200-DUO-14	2,5 t	8 bar	1500/3000 mm	ca. 25 s*	ca. 30 s*	850 kg	Bodeneben
HLS 1200-DUO-16	2,5 t	8 bar	1500/3000 mm	ca. 25 s*	ca. 30 s*	850 kg	Bodeneben, CE-Stopp**
HLS 1200-DUO-17	2,5 t	8 bar	1500/3200 mm	ca. 25 s*	ca. 30 s*	850 kg	Transmobil (HLT-03)

* Ohne Last

**Sicherheitsstopp mit Warnton zur Vermeidung von Fußverletzungen

HERKULES HLO

Hebebühne für vorhandenes Schienensystem*
 - zum Transport zwischen Lackier- und Trocknungskabine

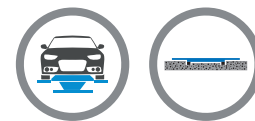

- Anheben auf den Rädern stehend
- Quertransport möglich
- Bodenebener Einbau



*Rollwagen für Schienensystem nicht inbegriffen

HERKULES HLO				
Art.-Nr.	Tragkraft	Druckluft-anschluss	Hubhöhe	Installation
HLO 01	2,5 t	8 bar	800 mm	Bodeneben
HLO-3213	3,2 t	8 bar	1150 mm	Bodeneben

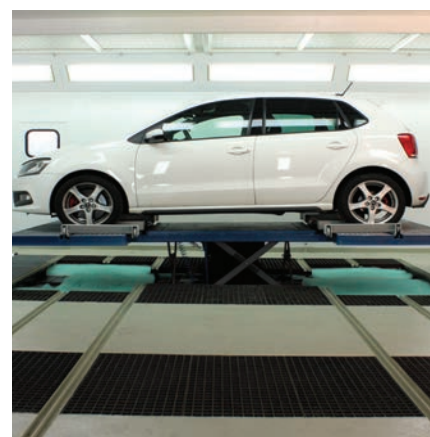



HERKULES HM 1100 UND HERKULES HM 3213

Schnelle und platzsparende Hebebühnen

- 2,8 t* bzw. 3,2 t** Tragkraft
- Bewegliche Schwenkarme zur sicheren Aufnahme auch von breiten Fahrzeugen
- Keine Installation - sofort einsatzbereit***
- Standortwechsel dank optionaler Deichsel***

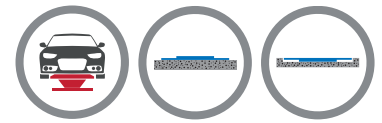

Herkules HM 1100-01

ABMESSUNGEN HERKULES HM 1100

Hubhöhe (bodeneben/auf dem Boden)	930/825 mm
Überfahrhöhe (auf dem Boden)	115 mm
Einbautiefe (bodeneben)	115 mm

ABMESSUNGEN HERKULES HM 3213

Hubhöhe	1150 mm
Einbautiefe (bodeneben)	160 mm

HERKULES HM 1100

Art.-Nr.	Tragkraft	Druckluftanschluss	Anhebezeit	Absenzeit	Gewicht	Installation
HM 1100-01	2,8 t	8 bar	ca. 15 s***	ca. 20 s (ohne Last)	510 kg	Auf dem Boden
HM 1100-04	2,8 t	8 bar	ca. 15 s***	ca. 20 s (ohne Last)	510 kg	Bodenebener Einbau, mit 4 Gummiblöcken 800-105

HERKULES HM 3213

Art.-Nr.	Tragkraft	Druckluftanschluss	Anhebezeit	Absenzeit	Gewicht	Installation
HM 3213-04	3,2 t	8 bar	ca. 25 s***	ca. 30 s (ohne Last)	550 kg	Bodenebener Einbau
HM 3213-06	3,2 t	8 bar	ca. 25 s***	ca. 30 s (ohne Last)	550 kg	Bodenebener Einbau mit CE-Stopp

* Herkules HM 1100
 ** Herkules HM 3213
 *** Herkules HM 1100-01

HERKULES K700

Universell einsetzbare Hebebühne für Reifenservice-Werkstätten

- 2,8 Tonnen Tragkraft
- Keine Installation - sofort einsatzbereit
- Die Schwenkarme erreichen problemlos die Original-Hubansatzpunkte des Fahrzeugs

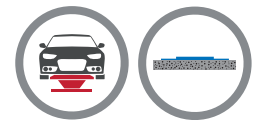

930 mm
Hubhöhe

ABMESSUNGEN

Hubhöhe	930 mm
Überfahrhöhe	110 mm
Gewicht	840 kg

HERKULES K700

Art.-Nr.	Tragkraft	Druckluftanschluss	Anhebezeit	Absenzeit	Installation
K 700-45	2,8 t	8 bar	ca. 15 s*	ca. 20 s*	Auf dem Boden

* Ohne Last



HERKULES-HEBEBÜHNEN VON HEDSON

Grundlegende Funktionen

	AirgoMatic 3212-11	AirgoMatic 3212-14 / -16		AirgoMatic 3212-17	AirgoMatic 3212-DUO-11	AirgoMatic 3212-DUO-14 / -16		AirgoMatic 3212-DUO-17	HLS 1200-11	HLS 1200-14 / HLS 1200-16		HLS 1200-17	HLS 1200-DUO-11	HLS 1200-DUO-14 / -16		HLS 1200-DUO-17	HLQ 01	HLQ 3213	HM 3213-04	HM 3213-06	HM 1100-01	HM 1100-04	K700-45	
AUFGABENUMFANG																								
Lackier- und Karosseriearbeiten	•	•	•	•	•	•	•	•	•	•	•	•	•	•	•	•	•	•	•	•	•	•	•	•
Reifenarbeiten				•	•	•							•	•	•				•	•	•	•	•	•
TECHNISCHE DATEN FÜR DAS BEFAHREN																								
Min. Radstand (cm)	180	180	180	180	180	180	180	180	180	180	180	180	160	160	160									
Max. Radstand (cm)	350	330	350	350	330	350	320	300	320	320	300	320												
Überfahrt möglich	(•)	•	(•)	(•)	•	(•)	(•)	•	(•)	(•)	•	(•)	•	(•)	•	(•)	•	•	•		•	•	•	•
TECHNISCHE DATEN FÜR DAS ANHEBEN																								
Radfreiheber				•	•	•							•	•	•				•			•	•	•
Auf den Rädern stehend	•	•	•	•	•	•	•	•	•	•	•	•	•	•	•	•	•	•	•					
TECHNISCHE DATEN																								
Tragkraft (Tonnen)	3,2	3,2	3,2	3,2	3,2	3,2	2,5	2,5	2,5	2,5	2,5	2,5	2,5	2,5	2,5	2,5	2,5	3,2	3,2	3,2	2,8	2,8	2,8	
Überfahrhöhe (cm)	12		12	12		12	11		11	11		11										11		11
Einbautiefe (cm)		15			15						11				11			10	15	12	12			11
Hubhöhe (cm)	130	115	130	130	115	130	93	82	93	93	82	93	93	82	93	80	115	115	115	93	82	82	82	
Druckluftanschluss (min./max. bar)	6/8	6/8	6/8	6/8	6/8	6/8	6/8	6/8	6/8	6/8	6/8	6/8	6/8	6/8	6/8	6/8	6/8	6/8	6/8	6/8	6/8	6/8	6/8	6/8
SPEZIFIKATIONEN FÜR DIE INSTALLATION																								
Bodeneben		•			•						•				•				•	•			•	
Auf dem Boden	•		•	•		•	•		•		•		•		•		•	•				•		•
Mobil			•			•					•				•								(•)	
Auf Schienen																	•	•						

Standard • Optional (•)



HERKULES ZUBEHÖR

Herkules HLS 1200	Art.-Nr.
Gitterroste stirnseitig für HLS 1200, 2 Stück, inkl. Aufnahmewinkel, eingeschweißt	300 - 344
Einbaurahmen für Gitterberostung, stirnseitig offen, verzinkt	300 - 304
Einbaurahmen für Gitterberostung, stirnseitig geschlossen, verzinkt*	300 - 523
Fundamentschutzrahmen für Betoneinbau, stirnseitig offen, verzinkt	300 - 307
Fundamentschutzrahmen für Betoneinbau, stirnseitig geschlossen, verzinkt*	300 - 524
Überfahrrampen bei aufliegenden Bühnen, 2 Stück, inkl. Halter	300 - 430
Unterbautisch, grundiert	300 - 483
Unterbautisch, verzinkt	300 - 484
Aufpreis für spritzverzinktes Hebebühnenunterteil	SVZ - 01

Herkules HLS 1200 DUO	Art.-Nr.
Gitterroste stirnseitig für HLS 1200-DUO, 2 Stück, inkl. Aufnahmewinkel und Befestigung	300 - 380
Einbaurahmen für Gitterberostung, stirnseitig geschlossen, verzinkt**	300 - 323
Einbaurahmen für Gitterberostung, stirnseitig offen, verzinkt	300 - 522
Fundamentschutzrahmen für Betoneinbau, stirnseitig geschlossen, verzinkt**	300 - 326
Fundamentschutzrahmen für Betoneinbau, stirnseitig offen, verzinkt	300 - 521
Überfahrrampen bei aufliegenden Bühnen, 2 Stück, inkl. Halter	300 - 430
Unterbautisch, grundiert	300 - 483
Unterbautisch, verzinkt	300 - 484
Aufpreis für spritzverzinktes Hebebühnenunterteil	SVZ - 01

Herkules HLS 3213	Art.-Nr.
Einbaurahmen für Gitterberostung, stirnseitig offen, verzinkt	300 - 461
Einbaurahmen für Gitterberostung, stirnseitig geschlossen, verzinkt***	300 - 478
Fundamentschutzrahmen für Betoneinbau, stirnseitig offen, verzinkt	300 - 464
Fundamentschutzrahmen für Betoneinbau, stirnseitig geschlossen, verzinkt***	300 - 472
Gitterroste stirnseitig für AirgoMatic 3213 oder AirgoMatic 3213 Duo, 2 Stück, inkl. Aufnahmewinkel und Befestigung	300 - 481
Überfahrrampen bei aufliegenden Bühnen, 2 Stück, inkl. Halter	300 - 465
Verlängerte Rampen (800 mm statt 300 mm), 2 Stück, ohne Halter	300 - 482
Unterbautisch, grundiert	300 - 483
Unterbautisch, verzinkt	300 - 484
Aufpreis für spritzverzinktes Hebebühnenunterteil	SVZ - 01
Auslegersatz zur Umrüstung auf HLS 3213 DUO-11	AS - HLS3213DUO-11
Auslegersatz zur Umrüstung auf HLS 3213 DUO-14	AS - HLS3213DUO-14

Herkules HLS 3213 Duo	Art.-Nr.
Einbaurahmen für Gitterberostung, stirnseitig offen, verzinkt	300 - 457
Einbaurahmen für Gitterberostung, stirnseitig geschlossen, verzinkt***	300 - 476
Fundamentschutzrahmen für Betoneinbau, stirnseitig offen, verzinkt	300 - 460
Fundamentschutzrahmen für Betoneinbau, stirnseitig geschlossen, verzinkt***	300 - 474
Gitterroste stirnseitig für AirgoMatic 3213 oder AirgoMatic 3213 Duo, 2 Stück, inkl. Aufnahmewinkel und Befestigung	300 - 481
Überfahrrampen bei aufliegenden Bühnen, 2 Stück, inkl. Halter	300 - 465
Verlängerte Rampen (800 mm statt 300 mm), 2 Stück, ohne Halter	300 - 482
Unterbautisch, grundiert	300 - 483
Unterbautisch, verzinkt	300 - 484
Aufpreis für spritzverzinktes Hebebühnenunterteil	SVZ - 01
Auslegersatz zur Umrüstung auf HLS 3213 - 11	AS - HLS3213 - 11
Auslegersatz zur Umrüstung auf HLS 3213 - 14	AS - HLS3213 - 14

Herkules Transmobil	Art.-Nr.
Programmierkonsole für Transmobil	400 - 218
Quertransportwagen für Transmobil	300 - 247
Überfahrrampen bei aufliegenden Bühnen für HLS 1200, 2 Stück	300 - 430
Überfahrrampen bei aufliegenden Bühnen für HLS 3213 / HLS 3213-DUO, 2 Stück	300 - 465

Herkules HLQ	Art.-Nr.
Aufpreis für spritzverzinktes Hebebühnenunterteil	SVZ - 01

Herkules HM und Herkules K700	Art.-Nr.
Rollen und Deichselsatz für HM Hebebühne	300 - 170 HM
Einbaurahmen für Gitterberostung, verzinkt	300 - 318
Fundamentschutzrahmen für Betoneinbau, verzinkt	300 - 204
Aufpreis für spritzverzinktes Hebebühnenunterteil	SVZ - 01
Gummiblöcke 120 x 100 x 30 mm	800 - 104
Gummiblöcke 120 x 100 x 80 mm (als Standard im Lieferumfang enthalten)	800 - 105
Gummiblöcke 120 x 120 x 100 mm	800 - 107
Gummiblöcke 160 x 140 x 110 mm	800 - 112
Gummiblöcke 220 x 130 x 120 mm	800 - 106

HERKULES AIRGOMATIC 3213 UND HERKULES AIRGOMATIC 3213 DUO FÜR TRANSMOBIL

Flexible Lösung für die Werkstatt

- 3,2 Tonnen Tragkraft
- Flexibler Einsatz an verschiedenen Arbeitsplätzen



HERKULES TRANSMOBIL FÜR AIRGOMATIC

Art.-Nr.	Tragkraft	Antrieb	Fernsteuerung
HLT 06	3,2 t	24 V	Ja

HERKULES AIRGOMATIC 3213 UND HERKULES AIRGOMATIC 3213 DUO FÜR TRANSMOBIL

Art.-Nr.	Tragkraft	Druckluftanschluss	Radstand (min./max.)	Anhebezeit	Absenkezeit	Gewicht	Installation
HLS 3213-17	3,2 t	8 bar	1600/3500 mm	ca. 25 s*	ca. 30 s*	950 kg	Transmobil (HLT-06)
HLS 3213-DUO-17	3,2 t	8 bar	1600/3500 mm	ca. 25 s*	ca. 30 s*	1070 kg	Transmobil (HLT-06)

* Ohne Last

HERKULES HLS 1200 UND HERKULES HLS 1200 DUO FÜR TRANSMOBIL

Agile Lösung auch für kleine Werkstätten

- 2,5 Tonnen Tragkraft
- Flexibler Einsatz an verschiedenen Arbeitsplätzen



HERKULES TRANSMOBIL FÜR HLS 1200

Art.-Nr.	Tragkraft	Antrieb	Fernsteuerung
HLT 03	2,5 t	24 V	Ja

HERKULES HLS 1200 UND HERKULES HLS 1200 DUO FÜR TRANSMOBIL

Art.-Nr.	Tragkraft	Druckluftanschluss	Radstand (min./max.)	Anhebezeit	Absenkezeit	Gewicht	Installation
HLS 1200-17	2,5 t	8 bar	1500/3000 mm	ca. 25 s*	ca. 30 s*	800 kg	Transmobil (HLT-03)
HLS 1200-DUO-17	2,5 t	8 bar	1500/3000 mm	ca. 25 s*	ca. 30 s*	850 kg	Transmobil (HLT-03)

* Ohne Last



HERKULES TRANSMOBIL

Bessere Werkstattnutzung - für den einfachen und sicheren Fahrzeugtransport auf engstem Raum

Das Herkules Transmobil schafft neue Kapazitäten durch einen beschleunigten und sicheren Arbeitsablauf und verringert den Arbeitsaufwand für den Fahrzeugtransport in Werkstätten erheblich.

Mit dem Herkules Transmobil können Sie die Hebebühnen - mit oder ohne Fahrzeug darauf - in der Werkstatt sicher an einen anderen Ort manövrieren. Das Transmobil ist per Fernsteuerung auf ebenem Boden überall einsetzbar, selbst in einer Lackierkabine mit Gitterboden.

- Senkung der Transportzeiten von Fahrzeugen
- Problemloser Transport von stromlos geschalteten Elektrofahrzeugen
- Leistungsstarker Selbstantrieb ohne schädliche Auspuffgase
- Fahrzeug bleibt während des Transports zwischen Arbeitsbereichen abgedeckt

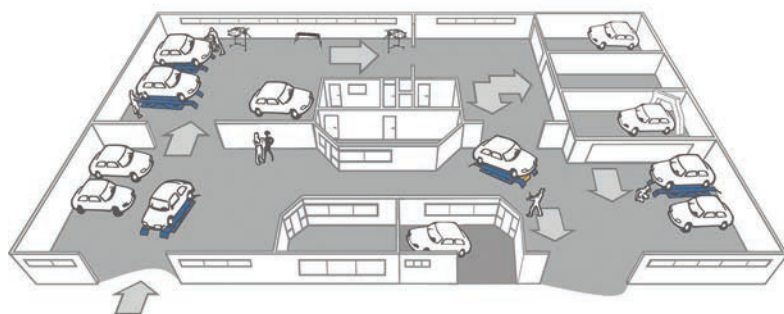

HERKULES TRANSMOBIL

Art.-Nr.	Tragkraft	Antrieb	Fernsteuerung
HLT 06 ¹	3,2 t	24 V	Ja
HLT 03 ²	2,5 t	24 V	Ja

1) Geeignet für Herkules 3213 AirgoMatic und 3213 Airgomatic Duo
2) Geeignet für Herkules HLS 1200 und Herkules HLS 1200 Duo

ABMESSUNGEN

Höhe (HLT06/HLT03)	456/456 mm
Länge (HLT06/HLT03)	2600/2319 mm
Breite (HLT06/HLT03)	1488/1450 mm
Radstand (HLT06/HLT03)	1919/1583 mm
Gewicht (HLT06/HLT03)	680/600 kg



HERKULES STAUBABSAUGANLAGE

Halten Sie Ihre Werkstatt mit dem zuverlässigen und hochgradig effizienten Absaugsystem von Herkules sauber

Die Herkules Hexacomb Turbo Staubabsaugung ist eine einzigartige Mehrplatzabsauganlage mit Zweifachanschlüssen zur Strom- und einstellbaren Druckluftversorgung sowie zur Absaugung. In diesem System vereinen sich ergonomisches Produktdesign, hohe Effizienz und Benutzerfreundlichkeit.

Die Herkules Hexacomb Turbo ist standardmäßig mit einem Automatiksystem für luftbetriebene und elektrische Werkzeuge ausgerüstet und verfügt über eine automatische pneumatische Filterreinigung.

Diese Absauglösung umfasst Hexagon-Energieköpfe für Decken- oder Wandmontage sowie einen Schwenkarm mit einer Länge von 5 m. Die Verbindung erfolgt über ein Rohrsystem. Im Inneren der Turbine ist ausreichend Platz für Werkzeuge, Schleifmittel und vieles mehr. Der Hexagon-Energiekopf oder alternativ das multifunktionale Terminal versorgt die Arbeitsplätze mit Saugleistung und Luftdruck sowie Strom. Die Staubbeutel lassen sich dank der Schieberklappe und den praktischen Staubbeutelhaltern einfach und sicher entfernen.

- Einfache und sichere Entfernung der Staubbeutel
- Einstellbare Druckluftleistung mit Manometer
- Leistungsstarke Turbine und zugleich geräuscharm dank optimierter Dämmung

FILTERREINIGUNG

Füllstandsangabe des Filterbereichs durch LED-Signal. Durch Öffnen des Kolbenschiebers werden die Filter automatisch gereinigt und der Staubbeutel kann bei verringerter Staubentstehung gewechselt werden.

SEHR LEISE

Die Turbine in der Absauganlage ist mit 64 dB (Maximum) leiser als ein moderner Staubsauger.

INTEGRIERTE SCHWENKARME

Die Absauglösung verfügt über einen integrierten Schwenkarm, mit dem problemlos mehrere Arbeitsplätze im Vorbereitungsbereich erreicht werden können.



HERKULES T2 TURBO, SCHRANK ODER WANDMONTIERT

Das echte Mehrbenutzersystem für die Werkstatt

- Bis zu 2 Schleifgeräte gleichzeitig
- Der Hexagon-Energiekopf ist mit allen Schleifwerkzeugen kompatibel
- Arbeitshöhe problemlos verstellbar

ABMESSUNGEN SCHRANK

Höhe	1010 mm
Breite	510 mm
Tiefe	570 mm
Gewicht	70 kg



HERKULES T2 TURBO, SCHRANK

Art.-Nr.	Motorleistung	Volumenstrom	Unterdruck	Filterfläche	Schalldruckpegel max.	Spannung
E1S	1300 W	220 m³/h	220 mbar	10470 cm²	max. 64 dB	1,3 kW
HEXA-COMB-T2S*	1300 W	220 m³/h	220 mbar	10470 cm²	max. 64 dB	1,3 kW/230 V

*) 5-m-Schwenkarm, Hexagon-Energiekopf, Halter für Schläuche und Werkzeuge



ABMESSUNGEN WANDAUSFÜHRUNG

Höhe*	1010 mm
Breite	510 mm
Tiefe	570 mm
Gewicht	70 kg

*ab Untergrund

HERKULES T2 TURBO, WANDMONTIERT

Art.-Nr.	Motorleistung	Volumenstrom	Unterdruck	Filterfläche	Schalldruckpegel max.	Spannung
E1W	1300 W	220 m³/h	220 mbar	10470 cm²	max. 64 dB	1,3 kW
HEXA-COMB-T2W*	1300 W	220 m³/h	220 mbar	10470 cm²	max. 64 dB	1,3 kW/230 V

*) 5-m-Schwenkarm, Hexagon-Energiekopf, Halter für Schläuche und Werkzeuge



Sichere Führung der Schwenkarme durch eine leichtgängige Zahnkranzverbindung.



Ergonomische und staubarme Staubentsorgung durch eine Schieberklappe und Staubbeutelhalter.



Staubarme Entsorgung durch Öffnen der Schieberklappe. Der Staub fällt einfach in den Staubbeutel.

WERKSTATT AUSSTATTUNG

Mehr Produktivität - Arbeitsorganisation in der Werkstatt für mehr Sicherheit und Effizienz

HERKULES LACKY TENDER

Perfektes Transport- und Aufbewahrungssystem für Werkstätten

- Gepolsterte Ablage für große Teile
- Sicherheitsbefestigung mit Spanngurt
- Stufenlos ausziehbare Träger

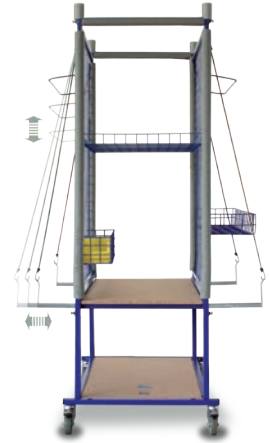

HERKULES LACKY TENDER

Art.-Nr.	Länge	Breite	Höhe	Gewicht
300-297	900 mm	680 mm	2020 mm	45 kg

HERKULES LACKY BUMPER

Sichere Aufbewahrung und einfacher Transport sperriger Teile

- Gepolsterte Regalböden
- Vielfältig einstellbar
- Einfach zu rangieren



HERKULES LACKY BUMPER

Art.-Nr.	Länge	Breite	Höhe	Gewicht
300-399	1200 mm	800 mm	2000 mm	28 kg

HERKULES TRITTBANK

Ideal beim Lackieren der Dächer hoher Fahrzeuge wie Transporter und kleiner Lkw

- Platzsparend
- Leicht



HERKULES TRITTBANK

Art.-Nr.	Tragkraft	Gewicht	Abmessungen
300-257	120 kg	5,0 kg	1000 x 330 x 325 mm
		6,5 kg	1190 x 330 x 600 mm

HERKULES LACKIERSTÄNDER

Schnell und sicher aufstellbarer Lackier- und Montageständer für die Werkstatt

- Vielfältige Einstellmöglichkeiten
- Robust, aber einfach in der Handhabung
- Ausziehbar



HERKULES LACKIERSTÄNDER

Art.-Nr.
BL-01



HERKULES PAINTER

Sichere Arbeitsbühne für alle Arbeiten rund um das Fahrzeug in der Lackiervorbereitung und Lackierkabine

Herkules Painter gewährleistet bei der Arbeit an höheren Fahrzeugen wie Lkw oder Bussen einen sicheren Stand und eine ergonomische Arbeitsposition.

Dank der Räder kann die Hebebühne in der Werkstatt problemlos rangiert werden. Aufgrund ihrer Konstruktion ist die Hebebühne hervorragend für kleine Räume in der Lackiervorbereitung sowie in den Lackierkabinen geeignet.

Auf der Plattform der Hebebühne sind mehrere Druckluftanschlüsse sowie Ablageflächen für Werkzeuge vorhanden, sodass diese immer in Reichweite sind.

- Reibungsloses Anheben und Absenken
- Hervorragend für kleine Räume
- Sichere Arbeitsposition
- Intelligente Werkzeugablage auf der Plattform



HERKULES PAINTER

Art.-Nr.	Tragkraft	Druckluftanschluss	Arbeitshöhe	Plattformmaße	Rollwagen
Painter-01	150 kg	8 bar	3,25 m	2000x674 mm	2060x906 mm
Painter-02	150 kg	8 bar	4,00 m	3500x674 mm	3677x1116 mm
Painter-04	150 kg	8 bar	4,00 m	2000x674 mm	2153x1200 mm
Painter-05	250 kg	8 bar	4,00 m	3500x674 mm	3677x1525 mm





DRESTER RADWASCHMASCHINEN

**Ausgezeichnete Reinigungsleistung bei geringem Wasserverbrauch
Robuste und nachhaltige Lösungen**

Eine Drester Radwaschmaschine rundet den Service in einer professionellen Reifenwerkstatt ab. Die Vorteile liegen auf der Hand – saubere Räder, zufriedene Kunden und eine saubere Werkstatt. Verbessern Sie das Serviceangebot – effizient und einfach.

- Kurze Amortisationsdauer
- Intelligentes Heizsystem
- Schonendes und schnelles Reinigungsverfahren
- Programmierbare Waschzyklen und zeitgesteuertes Heizsystem
- Geringer Wasser- und Energieverbrauch
- Zeit- und Arbeitersparnis
- Besserer Kundenservice
- Wärmeisoliertes, stoßfester HPE-Wassertank

REINIGUNG MIT GRANULAT

Das Drester Granulatreinigungsverfahren überzeugt auf dem Markt mit bester Reinigungsleistung in kürzester Zeit. Dank der optimalen Eigenschaften zweier sorgfältig ausgewählten Kunststoffgranulate werden Räder und Felgen schonend, aber effizient gereinigt. Die meisten Felgenarten können in einer Drester Radwaschmaschine gereinigt werden.

BENUTZERFREUNDLICH UND ERGONOMISCH

Die Benutzeroberfläche der Drester Radwaschmaschinen besteht überwiegend aus Symbolen und ist damit äußerst benutzerfreundlich. Dank moderner Software können Einstellungen geändert und Waschprogramme individuell angepasst werden. Zur rückschonenden Bedienung können die ergonomischen Drester Radwaschmaschinen mit einer patentierten, integrierten Hebevorrichtung oder einem Radladesystem für die vollautomatische Maschine ausgerüstet werden.

DRESTER GP 24 LE MANS

Hochentwickelte und vollautomatische Radwaschanlage



- **Amortisationsdauer 14 Monate - Reinigen von 8000 Rädern/Jahr bei einem Preis von € 2,50/Rad**
- Laden Sie die Räder auf einen Rollwagen, docken Sie diesen an die Radwaschmaschine an und drücken Sie die Starttaste
- Für die meisten Leichtmetallfelgen und SUV-Räder geeignet

DRESTER GP 24 LE MANS

Benötigte Druckluft	Luftverbrauch	Luftdurchfluss	Stromversorgung	Art.-Nr.
8-12 bar (120-174 psi)	400 Liter/ Waschzyklus	1000 l/min bei 7 bar	400 V, 3 Phasen, 50 Hz, 16 A	DHW- GP241-AK ³

³⁾ In Lieferumfang inbegriffen: 2 Rollwagen, 20 kg (44 lbs) DoublePower-Granulat, Heizung, Granulatkorb, Nachspüleinrichtung, Granulatfilter

RADABMESSUNGEN

Radbreite	135-350 mm (5-14")
Raddurchmesser	540-800 mm (22-31")
Max. Radgewicht	45 kg (99 lbs)

MASCHINENABMESSUNGEN

Abmessungen (BxTxH)	1620x1100x1550 mm (64x43x61")
Höhe mit offenem Deckel	2360 mm (93")
Gewicht (Maschine)	320 kg (704 lbs) ²
Gewicht (Rollwagen)	56 kg/Rollwagen

²⁾ Ohne Wasser oder DoublePower

WASSERVERBRAUCH UND REINIGUNGSDAUER

Wassermenge	300 l
Wasserverbrauch	1 l/gewaschenem Rad
Reinigungsdauer/ Rad ⁴	Einstellbar auf 25-155 s Einstellungen bei Lieferung 25, 50, 75, 100 s
Nachspülen	0,3 l/Rad

⁴⁾ Trockenblasen nicht inbegriffen

OPTIONEN & ZUBEHÖR

Wasseraufbereitung	230350
Rollwagen/ Dockingeinheit	230556
Granulatfilter	230508

VERBRAUCHSMATERIAL

DoublePower-Granulat	230794
Schlauchfilter	R12038
Korbfilter	R12037
Flockungspulver	R12076
Reinigungsmittel	BIO-291
BIO-291	



DRESTER GP 12 SILVERSTONE

Premium-Radwaschmaschine mit ausgezeichneter Reinigungsleistung

- Bewegliches Spülrohr für schnelles und effizientes Reinigen
- **Amortisationsdauer 13 Monate - Reinigen von 4000 Rädern/Jahr bei einem Preis von € 2,50/Rad**
- Auch geeignet für die Reinigung hochglänzender Leichtmetallfelgen und großer Räder



DRESTER GP 12 SILVERSTONE

Benötigte Druckluft	Luftverbrauch	Luftdurchfluss	Stromversorgung	Art.-Nr.
8-12 bar (120-174 psi)	400 Liter/ Waschzyklus	1000 l/min bei 7 bar	400 V, 3 Phasen, 50 Hz, 16 A	DHW- WD12308-AD1

RADABMESSUNGEN

Radbreite	145-360 mm (6-15")
Raddurchmesser	540-860 mm (22-34")
Max. Radgewicht	60 kg (132 lbs)

³⁾ In Lieferumfang inbegriffen: 1 Gummimatte, 20 kg (44 lbs) DoublePower-Granulat, Heizung, Granulatkorb

MASCHINENABMESSUNGEN

Abmessungen (BxTxH) mit QuickLift	1081x1201x1489 mm (43x47x59") 1153x1226x1489 mm (45x48x59")
Gewicht (Maschine)	240 kg (530 lbs) ²⁾
Gewicht (QuickLift)	26 kg (60 lbs)

²⁾ Ohne Wasser oder DoublePower

WASSERVERBRAUCH UND REINIGUNGSDAUER

Wassermenge	310 l
Wasserverbrauch	1 l/gewaschenem Rad
Reinigungsdauer/Rad ⁴⁾	Einstellbar auf 25-155 s Einstellungen bei Lieferung 25, 50, 75, 100 s
Nachspülen	0,3 l/Rad

⁴⁾ Trockenblasen nicht inbegriffen

OPTIONEN & ZUBEHÖR GP10 & GP12

Klarspüleinrichtung zum Nachrüsten für Monza und Silverstone	DH-230357
Drester Quicklift zum Nachrüsten für Monza und Silverstone	DH-230315
Granulatfilter	DH-230508

DRESTER GP 10 MONZA

Effiziente Radwaschmaschine mit hervorragender Reinigungsleistung

- Feste Spülrohre für sparsame und effiziente Reinigung
- **Amortisationsdauer 10 Monate - Reinigen von 4000 Rädern/Jahr bei einem Preis von € 2,50/Rad**
- Für Standardräder geeignet



DRESTER GP 10 MONZA

Benötigte Druckluft	Luftverbrauch	Luftdurchfluss	Stromversorgung	Art.-Nr.
8-12 bar (120-174 psi)	400 Liter/ Waschzyklus	1000 l/min bei 7 bar	400 V, 3 Phasen, 50 Hz, 16 A	DHW- WD10306-AD1

RADABMESSUNGEN

Radbreite	145-360 mm (6-15")
Raddurchmesser	540-860 mm (22-34")
Max. Radgewicht	60 kg (132 lbs)

³⁾ In Lieferumfang inbegriffen: 1 Gummimatte, 20 kg (44 lbs) DoublePower-Granulat, Heizung, Granulatkorb

MASCHINENABMESSUNGEN

Abmessungen (BxTxH) mit QuickLift	1081x1201x1489 mm (43x47x59") 1153x1226x1489 mm (45x48x59")
Gewicht (Maschine)	230 kg (510 lbs) ²⁾
Gewicht (QuickLift)	26 kg (60 lbs)

²⁾ Ohne Wasser oder DoublePower

WASSERVERBRAUCH UND REINIGUNGSDAUER

Wassermenge	310 l
Wasserverbrauch	1 l/gewaschenem Rad
Reinigungsdauer/Rad ⁴⁾	Einstellbar auf 25-155 s Einstellungen bei Lieferung 30, 60, 90, 120 s
Nachspülen	0,3 l/Rad

⁴⁾ Trockenblasen nicht inbegriffen

DRESTER QUICKLIFT

Patentierte Hebevorrichtung für die Radwaschmaschinen Drester GP 10 Monza und Drester GP 12 Silverstone

- Ergonomisches Anheben von Reifen
- Schnelle und einfache Beladung der Radwaschmaschine



DRESTER RADWASCHMASCHINEN MIT QUICKLIFT

Radwaschmaschine	Art.-Nr.
Drester GP 10 Monza mit Quicklift	DHW - WH 10306 - AD 1 L / KL
Drester GP 12 Silverstone mit Quicklift	DHW - WH 12308 - AD 1 L / KL

DRESTER RADWASCHMASCHINEN VON HEDSON

Standardausstattung und Funktionen

	GP24	GP12	GP10
Intelligentes Heizsystem	•	•	•
Heizstab	•		•
Granulatfilter	•		
Granulatkorb	•	•	•
Gummimatte		•	•
Nachspülen	•		•
Phasenerkennung	•	•	•
Startautomatik		•	•
Modifizierbare Waschprogramme	•	•	•
Rollwagen/Dockingeinheit	•		•
Quicklift (Option)		•	•
DoublePower-Granulat (20 kg, 44 lbs)	•	•	•
Für Abwasseraufbereitungssystem geeignet	•	•	•

DRESTER GP FILTER eQ

Integriertes Wasserreinigungssystem. Reduziert den Wasserverbrauch um 50 % und filtert bis zu 97 % aller Partikel heraus. Spart Kosten und ist einfach zu handhaben.

Mit der Filtrationseinheit GP Filter eQ können bis zu 5000 Räder ohne Wasserwechsel gewaschen werden – geringer Wasserverbrauch pro gewaschenem Rad. Höhere Effizienz und bessere Arbeitsabläufe in der Werkstatt erleichtern die Vorgänge. Die Filtrationseinheit Drester GP Filter eQ ist vollständig in die Software der Drester Radwaschmaschinen (GP- und W-750-Modelle) integriert. So wird eine einfache, bedienerfreundliche und zuverlässige Reinigungsmethode sichergestellt. Die Wasserreinigungsmethode mit GP Filter eQ erfüllt alle behördlichen Vorgaben für eine ordnungsgemäße Abwasseraufbereitung.*

Saubere Räder und ein reines Gewissen!

* Eine Genehmigung muss bei den Wasserbehörden individuell beantragt werden.



ARTIKEL BEI AUSFÜHRUNGEN MIT FILTER

Klarspüleinrichtung zum Nachrüsten für Monza und Silverstone	DH-230357
Klarspüleinrichtung zum Nachrüsten für W-750 und W-450	DH-13630
GP24 Set eQ (Granulatschott)	DH-231142
W-750 Set eQ (wenn W-750 mit Klarspülung ausgerüstet ist)	DH-231213

VERBRAUCHSMATERIAL

Koagulierungsmittel, 5 kg	DH-R12076
Filterbeutel eQ, 15 Stück	DH-231210

ZUBEHÖR

Erweiterung Abflussschlauch Filter eQ, 5m	DH-231141
Erweiterung Abwasserschlauch Radwaschmaschine, 5 m	DH-231146
Abtropfständer für volle Filtersäcke (Drainbox eQ)	DH-231143
Transfer Set - Pumpenset	DH-231140



ABWASSERAUFBEREITUNGSZYKLUS

1. Abwasser wird von der Radwaschmaschine zur Filtereinheit gepumpt.
2. Innerhalb der Filtereinheit wird der Klärschlamm in einem Ausflockungs- und Filterprozess vom Wasser getrennt.
3. Schließlich wird das gereinigte Wasser über einen Abfluss abgeleitet.

ABMESSUNGEN

Höhe	1884 mm
Breite	700 mm
Tiefe	597 mm
Gewicht	85 kg

DRESTER GP FILTER eQ

Benötigte Druckluft	Luftverbrauch	Luftdurchfluss	Stromversorgung	Geeignet für	Art-Nr.
8-12 bar (120-174 psi)	50 Liter/Waschzyklus	1000 l/min bei 7 bar	230 V, 10 A	Drester GP 10/12/24 und W-750 ¹	DH-231000 / DH-231000-T (Ausführung inklusive Pumpenset)

IHRE ANSPRECHPARTNER

Unsere Vertriebsmitarbeiter beraten Sie gerne

Firmenanschrift

Herkules Hebetchnik
GmbH
Miramstr. 68b
34123 Kassel
Deutschland

+49 561 589 07-0
info.de@hedson.com

Bestellungen

bestellung@hedson.com

Technischer Service

+49 561 589 07-70
service.de@hedson.com

Kontakt Schweden

Hedson Technologies AB
Hammarvägen 4
SE-232 37Arlöv
Schweden

+46 40 53 42 00
info@hedson.com



Hans-Joachim Draband

Verkaufsleiter Gebiet 1
PLZ: 2; 30-34; 37 (ohne 373)-38;
48; 49; 59
Mobil Tel.: +49 172 / 563 69 31
Hans-Joachim.Draband@hedson.com

Michael Eismann

Verkaufsleiter Gebiet 2
PLZ: 01-09; 1; 36400-36469;
37300-37359; 39; 95-99
Mobil Tel.: +49 172 / 563 69 35
Michael.Eismann@hedson.com

Alex Kohl

Verkaufsleiter Gebiet 3
PLZ: 35; 36 (ohne 36400-36469);
40-47; 50-69 (ohne 59)
Mobil Tel.: +49 172 / 561 99 31
Alex.Kohl@hedson.com

Hans-Jürgen Dollmann

Verkaufsleiter Gebiet 4
PLZ: 70-79; 88-89 + Schweiz
Mobil Tel.: +49 172 / 563 69 32
Hans-Juergen.Dollmann@hedson.com

Sven Janssen

Verkaufsleiter Gebiet 5
PLZ: 80-87; 90-94 + Österreich
Mobil Tel.: +49 171 / 470 88 00
Sven.Janssen@hedson.com



© Hedson Technologies AB 2020
Der Hersteller behält sich das Recht vor, technische Änderungen vorzunehmen.



Schweden
Telefon + 46 40 53 42 00

Deutschland
Telefon +49 (0)561-589070

Nordamerika
Telefon+1 905-339 28 00

Frankreich
Telefon+33 3-44 26 87 76

info@hedson.com
www.hedson.com